



CAMON[®]
OUTDOOR POWER EQUIPMENT

HIDROLIMPIADORA
Modelo YLQ16S-130



Manual del usuario

Atención: No use la máquina sin antes haber leído y entendido este manual de instrucciones.



www.foreroagro.com

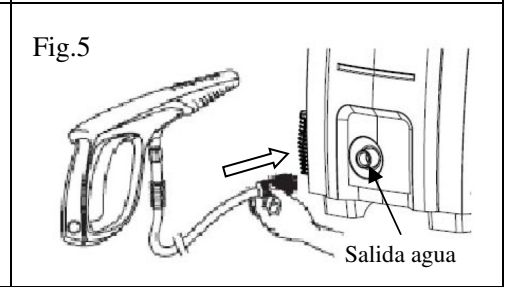
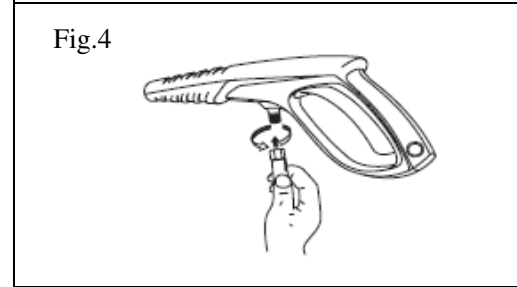
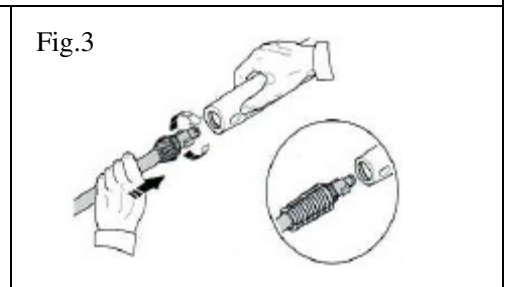
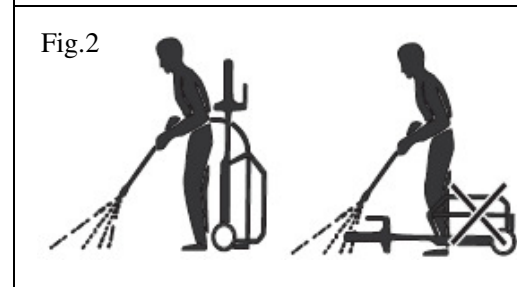
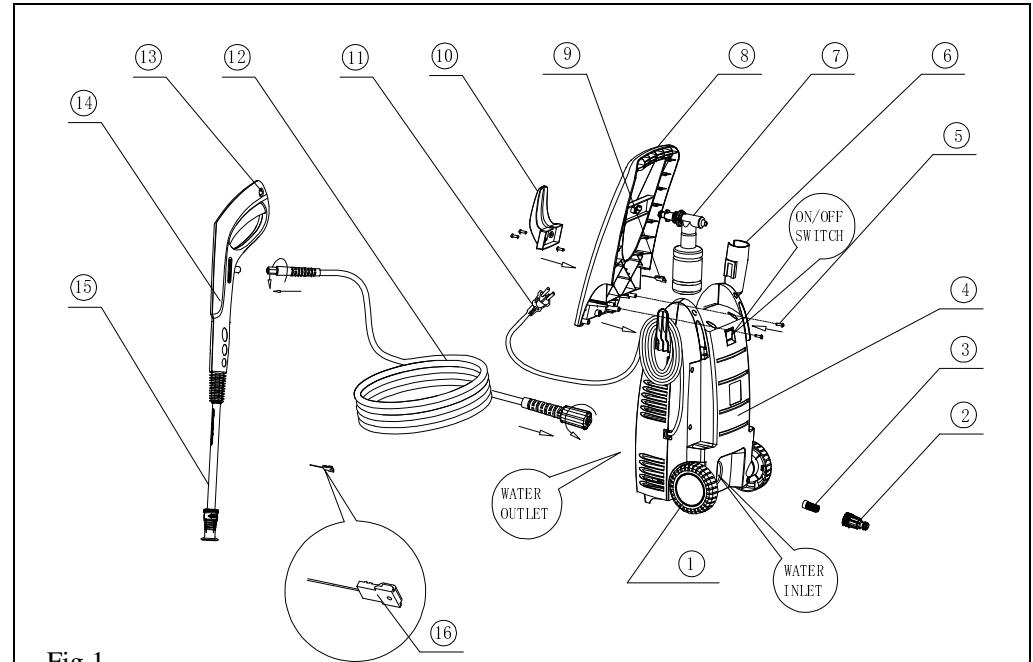

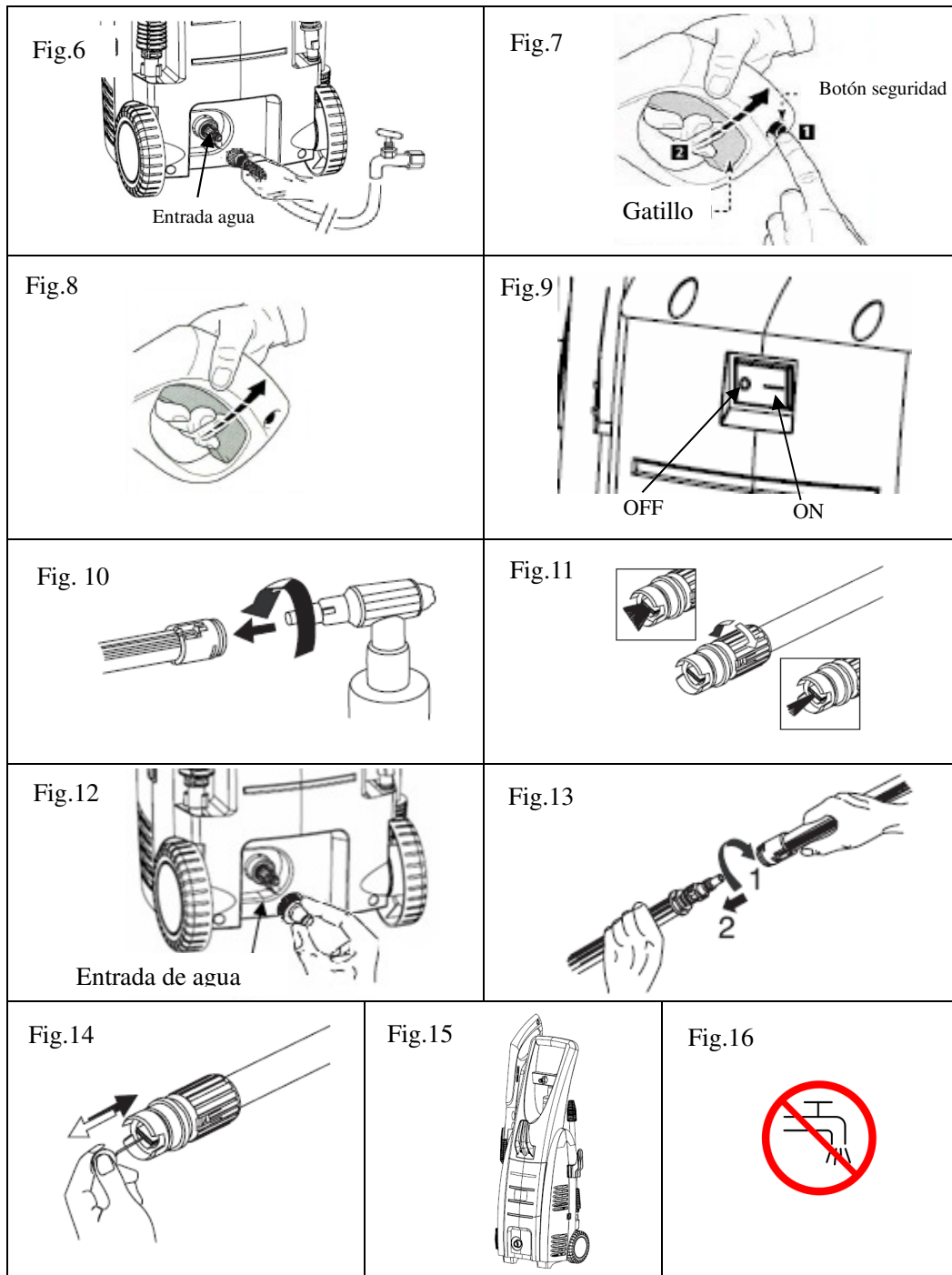







1. Características Técnicas

| | |
|---------------------------|---------------------|
| Tensión: | AC220 – 240V , 50Hz |
| Potencia: | 1550W |
| Protección: | IPX5 |
| Presion: | 90Bar(9Mpa) |
| Max. presión: | 130Bar(13Mpa) |
| Caudal: | 6l/min |
| Max. caudal: | 7l/min |
| Longitud de manguera: | 5 metros |
| Longitud cable eléctrico: | 5 metros |
| Temperatura max: | 0-40º |
| Presión Max. entrada: | 0.7MPa |
| Nivel acústico: | LpA=77 dB(A) |
| Peso: | 10.5Kg |
| | |
| | |

2. SIMBOLOS USADOS EN ESTE MANUAL

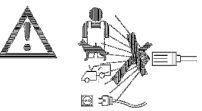
Algunos de estos símbolos pueden ser usados en este producto. Por favor estúdielos y aprenda su significado para trabajar de forma más segura

| SIMBOLO | INDICACIÓN | EXPLICACIÓN |
|---------|---------------------|--|
| | Leer el manual | Antes de encender su hidrolimpiadora por primera vez, el usuario de la máquina debe de leer y entender todo lo que en este manual se describe, si esto no ocurre, No debe de usar esta máquina |
| | Atención | Las instrucciones de seguridad marcadas con este símbolo deben de ser observadas de forma especial, con el fin de evitar daños a las personas |
| | Llamada de atención | Este símbolo se utiliza para llamar al atención del usuario con el fin de evitar daños en la máquina |
| | | Este símbolo nos indica las instrucciones a seguir para simplificar el trabajo y trabajar de forma segura |

| | | |
|---|-----------------------------------|---|
|  | No echar al contenedor | Los materiales eléctricos no deben de ser tirados al contenedor con la basura de la casa, estos deben de ser reciclados en los puntos que a tal efecto esta determinados por ley, en cada localidad |
|  | Use protección para los ojos | Siempre debe de usar protección para los ojos y la cara cuanto trabaje con esta máquina |
|  | Respete la distancia de seguridad | Para reducir el riesgo de daños, las personas o animales deben de mantenerse alejados al menos a 15 metros de la zona de trabajo. |
|  | Peligro de descarga | No trabaje nunca con la máquina si los cables están dañados o cortados |
|  | Nivel sonoro | El nivel sonoro es de 96dB(A) |
|  | Peligro de descarga | Peligro de descarga |
|  | | Cuando conectamos la máquina a una toma de agua potable, el paso del agua a través de la máquina puede convertirla en agua no potable. |

3. INSTRUCCIONES DE SEGURIDAD



ATENCIÓN!

Esta máquina no debe de ser usada por niños u otras personas sin ayuda o supervisión si sus capacidades físicas, sensoriales o mentales les impiden utilizarla de forma segura.

Debe de tomar las precauciones para evitar que los niños jueguen con esta máquina.

Antes de usar la máquina verifique que esta no tiene ninguna pieza o componente dañado, si encuentra algún problema no use la máquina y consulte con un servicio técnico.

Revisar especialmente:

- El aislamiento del cable eléctrico debe de ser perfecto y sin grietas. Si el cable está dañado acuda a un servicio autorizado para su sustitución.

ATENCIÓN!

No use esta máquina sin haber leído y entendido este manual de instrucciones.

- Si es necesario sustituir el cable eléctrico por cualquier motivo, esta operación debe de ser hecha por un servicio técnico autorizado, con el fin de evitar cualquier daño a la máquina ó al usuario.
 - Asegúrese que la toma de corriente siga las normas vigentes de cada país de utilización y que especialmente vaya provista de una toma de tierra, así mismo la toma de corriente de alimentación debe de estar protegido por un interruptor magneto térmico con sensibilidad inferior a 30mA.
 - **ATENCIÓN:** Esta máquina ha sido diseñada para ser usada solo con los productos recomendados por el fabricante. El uso de otros productos químicos puede provocar daños en la máquina.
 - **ATENCIÓN:** Esta no debe de ser usada por personas que no lleven la protección adecuada para el manejo de la misma.
 - **ATENCIÓN:** La alta presión del chorro puede causar daños si se usa de forma indebida. El chorro no debe de dirigirse hacia las personas, equipos eléctricos o hacia la misma máquina.
 - No se debe de dirigir el chorro contra uno mismo con el fin de limpiar las prendas que lleva puesto.
 - No pulverice líquidos inflamables, podría producirse una explosión.
 - Desconecte la máquina de la toma de corriente antes de efectuar cualquier operación de mantenimiento en la misma.
 - La hidrolimpiadora nunca deberán ser usadas por niños o por personal no cualificado.
 - Para su seguridad y la de su máquina use sólo recambios originales.
 - **ATENCIÓN:** El agua que pasa a través de la máquina es considerada como no potable
 - **ATENCIÓN:** La máquina debe de ser desconectada de la toma de corriente cuando realice el mantenimiento de la misma y cuando tenga que sustituir piezas en la misma.
 - **ATENCIÓN:** Los tubos de presión y los acoplamientos son muy importantes para su seguridad y la de su máquina, use sólo los tubos y los acoples recomendados por el fabricante.
 - **ATENCIÓN:** Si utiliza un cable de extensión asegúrese que el enchufe sea de construcción estanca
 - **ATENCIÓN:** Utilizar un cable de extensión inadecuado puede resultar muy peligroso.
 - La hidrolimpiadora no debe de ser usada con temperaturas por debajo de 0°C.
- ATENCIÓN!**
- El cable de corrientes debe de ser totalmente extendido para prevenir que este NO alcance una temperatura elevada
 - Las conexiones eléctricas deben de mantenerse secas y separadas del suelo

- Asegúrese que la máquina trabaja siempre en una superficie plana para evitar accidentes o roturas. Apague la máquina inmediatamente si sufre un accidente ó entra en contacto con el detergente y lávese con abundante agua.

ATENCIÓN! PELIGRO DE DESCARGA

 Para reducir el riesgo de sufrir una descarga debe de mantener todas las conexiones secas y separadas del suelo. Nunca coja el cable eléctrico con las manos húmedas. Cualquier reparación debe de ser hecha por personal autorizado y cualificado.

Conexión eléctrica a la red principal

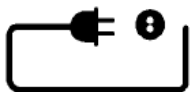

Para realizar la conexión eléctrica a la red principal debe de seguir las siguientes instrucciones:

- La instalación eléctrica debe de estar de acuerdo con las normas vigentes de cada país.
- Es necesario que las instalación eléctrica donde conecte esta máquina disponga de un protector térmico con sensibilidad inferior a 30 mA.

IMPORTANTE! Use solo agua limpia.

- El filtro de la entrada de agua debe de ser inspeccionado periódicamente, con el fin de evitar que este se tapone y que impida la llegada de agua a la bomba.

Dispositivos de seguridad

- La hidrolimpiadora está equipada con un dispositivo de auto-stop. Una vez encendida la máquina, cuando aprieta el gatillo el motor funciona y cuando usted suelta el gatillo, el motor se para.

Sensor Térmico:

- Un sensor térmico protege el motor contra un sobrecalentamiento. La máquina volverá a funcionar una vez que el sensor se halla enfriado.

4. DESCRIPCIÓN: (FIG. 1)

| | | | |
|------------------------|-----------------------------------|---------------------|---------------------|
| 1. Rueda | 5. Tornillo | 9. Soporte | 13. Botón seguridad |
| 2. Conector entrada | 6. Soporte lanza | 10. Soporte | 14. Pistola |
| 3. Filtro entrada agua | 7. Deposito detergente (opcional) | 11. Cable eléctrico | 15. Lanza |
| 4. Carcasa | 8. Asa | 12. Tubo presión | |

5. DESCRIPCIÓN DEL PRODUCTO

- La hidrolimpiadora está diseñada para el lavado de vehículos, máquinas, edificios, fachadas etc. Sólo para uso particular.

AREAS DE APLICACIÓN

- Nunca utilice la máquina en áreas potencialmente explosivas bajo ninguna circunstancia!

- La temperatura de trabajo debe de estar entre 0°C +40°C.
- La máquina consiste en un conjunto de una bomba que está ensamblada en unas carcasas. Para una óptima posición de trabajo la máquina viene con una lanza y un asa de agarre antideslizante, cuya configuración y forma de cumple con las reglamentaciones aplicables. No debe modificar la lanza o las boquillas de ninguna manera.
- La hidrolimpiadora está diseñada para trabajar con agua a una temperatura máxima de 40°C. Utilizar agua con más temperatura puede provocar serios daños en la bomba.
- No use aguas sucias o c que contengan productos químicos, esto podría acortar la vida de la máquina.
- Los accesorios deben de ser llevados fuera de la zona de trabajo para limpiarlos.

6. MONTAJE

- Sitúe la máquina tan cerca como sea posible de la toma de agua.
- La máquina siempre debe de trabajar en una superficie plana. Nunca coloque la máquina de lado para trabajar. FIG.2.
- Conecte la lanza con la pistola girándola hasta que las dos partes queden perfectamente ajustadas FIG. 3.
- Conecte la manguera de presión con la pistola FIG.4.
- Conecte la manguera de presión en la salida de agua de la máquina FIG. 5.
- Conecte la manguera de la toma de agua FIG.6. El diámetro interior mínimo de la manguera de agua debe de ser de 13mm (1/2 in.) y debe de ser reforzada. El caudal de agua de entrada no debe de ser inferior a 10lts/min.

● **NOTA: La máquina no suministra agua potable (FIG. 16).**



ATENCIÓN

La temperatura máxima de del agua que entra en la máquina no puede exceder de 40°C.



ATENCIÓN

La máquina solo debe de ser usada con agua limpia, usar agua sucia o con productos químicos corrosivos puede provocar daños en su máquina.

- Coloque el interruptor en la posición OFF FIG. 9.
- Revise que el suministro eléctrico sea el correcto (voltaje-frecuencia) estos datos figuran en la etiqueta de la máquina. Si todos estos datos son correctos puede conectar la máquina a la red.

7. MANEJO

- Abra el grifo del agua totalmente.
- **Pulse el interruptor de seguridad FIG.7 y FIG. 8, Entonces apriete el gatillo durante unos segundos para permitir que salga el aire que está en el interior de la manguera de presión.**
- Mantenga apretado el gatillo y presione el interruptor posición ON, FIG.9.
- **El motor se encenderá si tiene el gatillo apretado.**

NOTA:

EL MOTOR SOLO FUNCIONA CON EL GATILLO APRETADO.

USO DETERGENTE

- Coloque el depósito de detergente FIG. 10.

COMO USAR LOS ACCESORIOS STANDAR

- La hidrolimpiadora está equipada con una lanza ajustable.
- Ajuste del chorro FIG. 11.

ATENCIÓN: NO AJUSTE LA BOQUILLA CON EL GATILLO APRETADO.

USO CORRECTO DE LA BOQUILLA

- Para incrementar la potencia de limpieza, use la boquilla siguiendo estas instrucciones:
- Apague la hidrolimpiadora.
- Ajuste la boquilla girándola.
- Vuelva a encender la hidrolimpiadora.

RECOMENDACIONES PROCEDIMIENTO DE LIMPIEZA

- Disolver la suciedad aplicando detergente sobre la superficie seca. En superficies verticales trabajar de arriba abajo. Deje actuar al detergente durante 1 ó 2 minutos, pero no deje que este se seque. Aplique agua con su hidrolimpiadora sobre la superficie, trabajando de arriba abajo.
- Evite que el agua moje zonas no deseadas.

ALMACENAJE (FIG.12 – FIG. 15)

- Apague la hidrolimpiadora.
- Cierre el grifo de la toma de agua.
- Después de usar el detergente los residuos debe de ser vaciados del depósito.
- Descargue la presión que pueda quedar en la manguera de presión apretando el gatillo hasta que no salga agua por la boquilla.
- Desconecte el cable de corriente.
- Antes de almacenar la máquina no trabaje con productos tóxicos o corrosivos.

ATENCIÓN: Antes de volver a utilizar la máquina debe de comprobar que todas las partes de la máquina se encuentran en perfecto estado, si esto no es así no debe de utilizarla.

8. MANTENIMIENTO



ATENCIÓN

Antes de efectuar el mantenimiento de su máquina desconecte la máquina de la toma de corriente.

- Para asegurar un buen rendimiento, revise la limpieza de los tubos y de los filtros cada 50 horas de trabajo FIG. 12.
- Limpie la boquilla con la herramienta adecuada. Desconecte la lanza de la pistola, FIG. 13, limpie la suciedad del agujero de la boquilla (FIG. 14).

9. Esquema del circuito

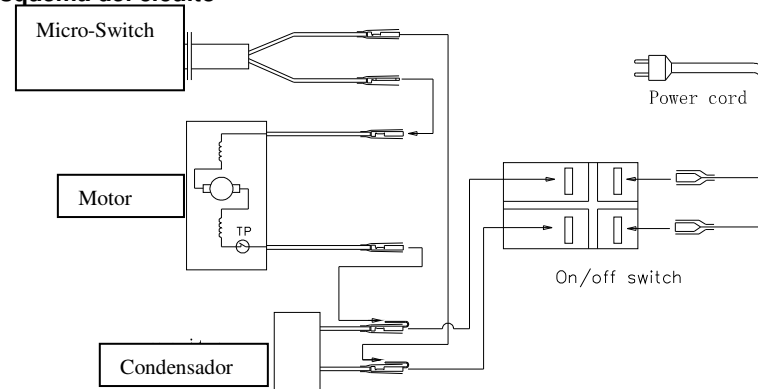

10. DESTRUCCIÓN

Reciclado



Las partes eléctricas no deben de ser depositadas en los contenedores de basura normales, use los contenedores destinados para este tipo de materiales.

Contacte en su localidad con la autoridad responsable para que le informen de lugar para entregar o depositar este tipo de materiales.

11. INCONVENIENTES-REMEDIOS

Desconecte la toma de corriente antes de mover la máquina, hacer el mantenimiento o revisar alguna de la partes de la máquina.

Para evitar desplazamientos innecesarios, usted debería de revisar los siguientes puntos antes de contactar con un servicio técnico oficial.

| Síntoma | Causa | Recomendación |
|-------------------------------|---|---|
| La máquina no enciende | Enchufe mal conectado Enchufe defectuoso Fusible fundido Cable corriente en mal estado | Coloque bien el enchufe o pruebe en otro. Sustituir enchufe Sustituir fusible Sustituir cable corriente. |
| Pérdida de presión | Boquilla gastada Válvulas gastadas o sucias Filtro sucio | Cambiar boquilla Controlar, limpiar o cambiar Controlar y limpiar |

| | | |
|---|---|---|
| La máquina se para | Fusible de la red incorrecto, o dañado Sensor térmico ha entrado en funcionamiento por por recalentamiento | Sustituir el fusible y revisar que la tensión sea la correcta Esperar algunos minutos antes de poner nuevamente la máquina en marcha |
| Fusible fundido | Fusible muy pequeño | Cambiar el fusible y revisar la instalación eléctrica y el cable de corriente. |
| Oscilaciones irregulares de presión | Aire en el interior del tubo Caudal de entrada insuficiente Boquilla parcialmente bloqueada Filtro sucio | Mantenga el gatillo apretado hasta que salga todo el aire de la manguera Revise el caudal suministrado Controlar y limpiar |
| La máquina se enciende y se apaga sola | Perdidas de presión en la pistola o en la bomba | Contacte con el servicio técnico más cercano |
| La máquina está encendida pero no sale el agua | No llega el agua a la máquina Filtro de agua bloqueado Boquilla bloqueada | Revise la conexión de entrada de agua. Limpie el filtro Limpie la boquilla |

Si tiene otros problemas distintos a los que figuran en este cuadro, contacte con el servicio técnico más cercano

IMPORTANTE

Los colores de los cables de corriente corresponden con los siguientes códigos:

Azul - Neutro, Marrón – Línea. Estos colores pueden no coincidir con los colores de su instalación, si esto es así debe de proceder de la forma siguiente:

El cable de color azul debe ser conectado al terminal marcado con la letra **N**. El cable de color marrón debe de ser conectado al terminal marcado con la letra **L**.

12. GARANTIA

1. Esta máquina ha sido fabricada con materiales de alta calidad. El periodo de garantía es de 24 meses desde la fecha de su venta.
2. Para reparaciones en garantía, por favor contacte con un servicio técnico autorizado presentando la tarjeta de garantía o la factura original.
3. La garantía No es aplicable par alas siguientes piezas:
 - Retenes, válvulas, boquillas y filtros.
 - Daños en los tubos, bomba, motor, carcasas, gomas, producidos por un uso incorrecto o exposición a elementos naturales.
 - Daños producidos en el transporte después de la venta.
 - Reparaciones hechas por un servicio técnico NO autorizado.
 - Utilizar accesorios o piezas no originales.
 - Daños producidos por usar la máquina para trabajos profesionales. Esta máquina está diseñada sólo para uso particular.

CONSERVE ESTE MANUAL DE INSTRUCCIONES