

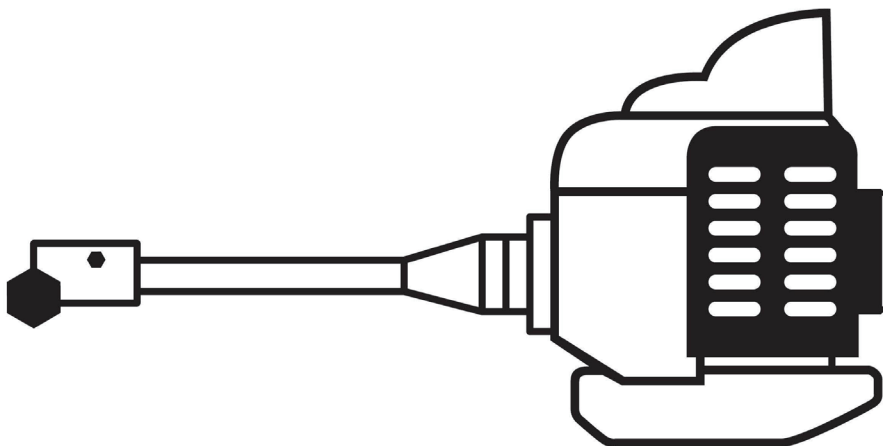

Manual del propietario/usuario
Manual do Proprietario/Operador
Management/Bedienungsanleitung



MC2630RS

Antes de utilizar este producto, lea atentamente este Manual de usuario/ propietario.
Leia e compreenda este manual na integra antes de utilizar o produto.
Vollständig lesen und verstehen Sie diese Anleitung bevor Sie dieses Produkt verwenden

www.foreroagro.com

PRÓLOGO

Este manual está diseñado para familiarizar al usuario con las diferentes características y componentes del equipo y ayudarlo con el montaje, utilización y mantenimiento del Cortadora múltiple.

Es esencial que el usuario del Cortadora múltiple lea y comprenda los contenidos de este manual antes de utilizarlo. Para una asistencia adicional contacte con cualquier servicio autorizado de MARUYAMA.

PREFÁCIO

Este manual de instruções foi concebido para familiarizar o operador com as diversas funcionalidades e componentes do equipamento e para o auxiliar com a montagem, funcionamento e manutenção da sua nova máquina Cortadora múltipla.

É essencial de que qualquer operador desta máquina Cortadora múltipla compreenda bem o conteúdo deste manual antes de utilizar esta máquina Cortadora múltipla. Para ajuda adicional, contacte o seu agente autorizado local MARUYAMA.

VORWORT

Das vorliegende Bedienungshandbuch soll den Benutzer mit den verschiedenen Leistungsmerkmalen und Komponenten dieses Gerätes vertraut machen und Ihnen bei Zusammenbau, Bedienung und Wartung Ihres neuen Multi-Cutter helfen.

Es ist wichtig, dass sich jeder Benutzer des Multi-Cutter vor Gebrauch den Inhalt dieses Handbuchs sorgfältig durchliest und verinnerlicht. Bei weiteren Fragen zum Gerät können Sie sich an jeden MARUYAMA-Fachhändler vor Ort wenden.

CONTENIDOS/ ÍNDICE/ /INDICE

PRÓLOGO/ PREFÁCIO/ VORWORT	1	PRIMEROS PASOS/ ANTES DO FUNCIONAMENTO/ VOR DEM BETRIEB	9
CONTENIDOS/ ÍNDICE/ /INDICE	1	ACEITE Y COMBUSTIBLE/ ÓLEO E COMBUSTÍVEL/ ÖL UND KRAFTSTOFF	9
DESCRIPCIÓN DEL PRODUCTO/ DESCRICÃO DO PRODUTO/ PRODUKTBESCHREIBUNG	2	CÓMO HACER LA MEZCLA DE GASOLINA Y ACEITE/ MISTURA DE GASOLINA E ÓLEO/ MISCHUNG VON KRAFTSTOFF UND ÖL	10
ADHESIVOS INFORMATIVOS DE SEGURIDAD E INSTRUCCIONES DECALCOMANIAS DE SEGURANÇA/ GEFAHRENHINWEISSCHILDER	3	ARRANQUE Y PARADA/ INÍCIO E PARAGEM/ STARTEN UND STOPPEN	11
SÍMBOLOS INFORMATIVOS/ EXPLICAÇÃO DOS SÍMBOLOS/ ERLÄUTERUNG DER VERWENDETEN SYMBOLE	3	AJUSTE DE LA VELOCIDAD DEL RALENTÍ AFINAÇÃO DA VELOCIDADE DE RALENTI EINSTELLUNG DER LEERLAUFDREHZAHL	13
INSTRUCCIONES DE SEGURIDAD/ INSTRUÇÕES DE SEGURANÇA/ SICHERHEITSHINWEISE	4	MANTENIMIENTO/ MANUTENÇÃO/ WARTUNG	14
SEGURIDAD DEL USUARIO/ SEGURANÇA DO OPERADOR/ BETRIEBSSICHERHEIT	4	FILTRO DE AIRE/ FILTRO DE AR/ LUFTFILTER	14
SEGURIDAD DEL CORTADORA MÚLTIPLE SEGURANÇA DA MÁQUINA DE CORTADORA MÚLTIPLA SICHERHEIT AM MULTI-CUTTER	4	FILTRO DE COMBUSTIBLE/ FILTRO DE COMBUSTÍVEL/ KRAFTSTOFFFILTER	15
SEGURIDAD CON EL COMBUSTIBLE SEGURANÇA DA GASOLINA SICHERHEIT AM KRAFTSTOFFSYSTEM	4	BUJÍA/ VELA DE IGNIÇÃO/ ZÜNDKERZE	15
SEGURIDAD EN EL TRABAJO CON EL CORTADORA MÚLTIPLE SEGURANÇA OPERACIONAL DA CORTADORA MÚLTIPLA SICHERHEIT DES MULTI-CUTTER IM LAUFENDEN BETRIEB	5	LIMPIEZA GENERAL Y AJUSTE/ LIMPEZA E APERTO GERAIS/ ALLGEMEINES ZUR SÄUBERUNG UND ZU DEN BEFESTIGUNGSVORRICHTUNGEN	16
MONTAJE/ MONTAGEM/ ZUSAMMENBAU	6	ALMACENAMIENTO/ARMAZENAMENTO/ LAGERUNG	16
MONTAJE DEL MOTOR Y EL EJE DIRECCIONAL DE ENSAMBLAJE MONTAGEM DO MOTOR E DO EIXO DE TRANSMISSÃO ZUSAMMENBAU VON MOTOR UND ANTRIEBSWELLENBAUGRUPPE	6	PROBLEMAS/ RESOLUÇÃO DE PROBLEMAS/ FEHLERSUCHE	17
CONEXIÓN DEL CABLE DEL ACELERADOR Y DE LOS CABLES DEL INTERRUPTOR DE PARADA LIGAR A CABO DO ACELERADOR E OS FIOS DO INTERRUPTOR DE PARAGEM GASZUG UND STOPPSCHALTERDRÄHTE ANSCHLIESSEN	6	ESPECIFICACIONES/ ESPECIFICAÇÕES/ SPEZIFIKATIONEN	18
CÓMO CONECTAR Y SEPARAR LOS ACCESORIOS AL GRUPO MOTOR COLOCAR E RETIRAR PELO UNIDADE MOTRIZ E DA ESTRUTURAS DOS EIXOS INSTALLIEREN UND ENTFERNEN DES ANTRIEBSTEIL UND DIE WELLENBAUGRUPPE	8	ACCESORIOS/ ACESSÓRIOS/ AUFSÄTZEN	18
		DECLARACIÓN CE DE CONFORMIDAD/ DECLARAÇÃO DE CONFORMIDADE DA CE/ EG-KONFORMITÄTSEKTLÄRUNG	19

DESCRIPCIÓN DEL PRODUCTO/ DESCRIÇÃO DO PRODUTO/ PRODUKTBESCHREIBUNG

Cortadora múltiple Equipo motor
Cortadora múltipla Equipo motor
Multi-cutter Antriebsteil

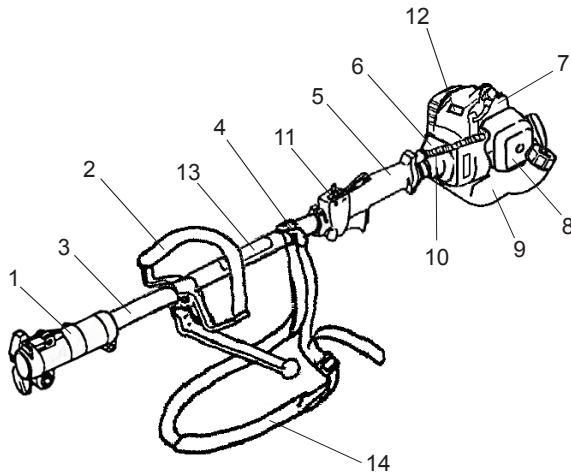

1. Tubo de acople
2. Manillar cerrado
3. Conjunto eje
4. Conjunto eje motriz
5. Empuñadura del tubo del eje motriz
6. Alojamiento del tambor de embrague
7. Motor
8. Filtro de aire
9. Depósito de combustible
10. Cables de acelerador y pare
11. Gatillo de acelerador y mando de pare
12. Calcomanía de seguridad
13. Modelo
14. Cinta Para el Hombro

1. Conector do eixo
2. Alça
3. Estruturas dos eixos
4. Cinta de suspensão do ombro
5. Punho do eixo
6. Encaixe do tambor da embraiagem
7. Motor
8. Filtro de ar
9. Depósito de gasolina interrupção de paragem
10. Cabo do acelerador e os fios do interruptor de paragem
11. Gatilho regulador e interrupção de paragem
12. Decalcomanias de Segurança
13. Nome do modelo
14. Cinta

1. Rohrkupplungsstück
2. Rundgriff
3. Wellenbaugruppe
4. Öse zur Befestigung des schultergurt
5. Wellengriff
6. Kupplungstrommelgehäuse
7. Motor
8. Luftfilter
9. Kraftstofftank
10. Gaszug und Züge des Ein-/Ausschalterzüge
11. Drosselklappenschalter und Ein-/ Ausschalter
12. Gefahrenhinweisschilder
13. Namensteller
14. Schultergurt

ADHESIVOS INFORMATIVOS DE SEGURIDAD E INSTRUCCIONES/ DECALCOMANIAS DE SEGURANÇA/ GEFAHRENHINWEISSCHILDER



[SOBRE EL MOTOR]
[NO MOTOR]
[AUF DEM MOTOR]
(P/N 284587)

Emisión CE aprobada
Aprovação CE
Emissionen von EG zugelassen

[SOBRE EL MOTOR]
[NO MOTOR]
[AUF DEM MOTOR]
(P/N 276320)



Los adhesivos con instrucciones y normas de seguridad son perfectamente visibles para el usuario y van situadas próximas a las partes con peligro potencial. Sustituya los que estén en malas condiciones o perdidos.

As decalcomanias de segurança são facilmente visíveis pelo operador e estão colocadas próximo de qualquer área de perigo potencial. Substitua qualquer decalcomania que esteja danificada ou tenha saído.

Sicherheitshinweisschilder sind für den Benutzer gut sichtbar in der Nähe potenzieller Gefahrenquellen angebracht. Eventuell beschädigte oder verloren gegangene Hinweisschilder müssen ersetzt werden.

SÍMBOLOS INFORMATIVOS/ EXPLICAÇÃO DOS SÍMBOLOS/ ERLÄUTERUNG DER VERWENDETEN SYMBOLE



Lea y comprenda este manual del usuario.
Leia e conheça este manual antes de utilizar este produto.
Das vorliegende Bedienungshandbuch sorgfältig durchlesen und verinnerlichen.



Peligro de incendio. La gasolina es inflamable. No eche gasolina al depósito del motor, estando este encendido o caliente. No fume ni acerque ningún foco de calor a las proximidades del combustible.

Perigo de Incêndio: O Petróleo é muito inflamável. Nunca vase combustível do depósito em funcionamento ou c/ motor quente. Não fume nem coloque fontes de calor perto da gasolina.

Feuergefahr: Benzin ist brennbar. Niemals bei laufendem oder noch heissem Motor Kraftstoff in den Tank des Schneidgeräts/Strauchschneiders einfüllen. In der Nähe von Kraftstoff nicht rauchen oder Wärmequellen aufstellen.



Respirar humos de escape puede ocasionar daños mortales. No arranque la máquina en el interior de un local o edificio cerrado.

A inalação de fumos de exaustão pode causar a morte. Não coloque nunca a máquina em funcionamento dentro de um quarto ou edifício fechado.

Das Einatmen von Verbrennungsabgasen führt zum Tod. Den Motor niemals in geschlossenen Räumen oder in Gebäuden starten oder laufen lassen.



Advertencia sobre superficies calientes: El contacto puede causar quemaduras. Durante la utilización y un tiempo después de apagar el motor, este y el caja de engranajes están muy calientes. No toque las superficies de ciertas piezas tales como el cilindro, el silenciador o el caja de engranajes.

Advertência de superfície quente: O contacto pode causar queimaduras. Durante o uso e algum tempo após parar a máquina, esta e a caixa de velocidades estão muito quentes. Não toque nas superfícies quentes do aparelho.

Warnung vor heißen Oberflächen: Kontakt kann zu Verbrennungen führen. Während des Betriebs und einige Zeit lang nach dem Abschalten des Motors sind Motor und Getriebegehäuse noch sehr heiss. Die heißen Oberflächen des Geräts (z.B. Zylinder, Schalldämpfer und Getriebegehäuse) nicht berühren.



INSTRUCCIONES DE SEGURIDAD

El sistema de advertencias de este manual identifica los riesgos potenciales y cuenta con mensajes de seguridad especiales que le ayudarán, a usted y a otras personas, a evitar lesiones personales e incluso la muerte.

▲ PELIGRO, **▲ ADVERTENCIA** y **▲ PRECAUCIÓN** son palabras clave que identifican el nivel de peligro.

▲ PELIGRO: indica un peligro extremo que causará lesiones graves o la muerte, si no se siguen las recomendaciones.

▲ ADVERTENCIA: indica un peligro que puede provocar lesiones graves o la muerte, si no se siguen las precauciones recomendadas.

▲ PRECAUCIÓN: indica un peligro que puede provocar lesiones moderadas o de poca importancia, si no se siguen las recomendaciones. También se utilizan otras dos palabras para resaltar la información. "Importante" llama la atención sobre la información mecánica especial y "Nota" subraya a información general merecedora de especial atención.

SEGURIDAD DEL USUARIO

1. Antes de utilizar la Cortadora múltiple, lea atentamente este manual. Familiarícese con el uso correcto de este dispositivo.
2. Lleve siempre protección ocular y auditiva.
3. Lleve siempre pantalones largos pesados, una camisa de manga larga, botas y guantes. No vista ropa holgada, no lleve joyas, pantalones cortos, sandalias ni vaya descalzo. Recójase el pelo por encima de los hombros.
4. Nunca utilice la Cortadora múltiple cuando esté cansado, enfermo o bajo los efectos del alcohol, drogas o medicación.
5. Nunca arranque ni utilice el motor dentro de un edificio o espacio cerrado. Respirar los gases de escape puede provocar la muerte.
6. Mantenga las empuñaduras libres de aceite, combustible y suciedad.

INSTRUCÇÕES DE SEGURANÇA

O sistema de aviso neste manual identifica potenciais perigos e inclui mensagem especiais de segurança que o ajudam a si e aos outros a evitar ferimentos pessoais e mesmo a morte.

▲ PERIGO, **▲ AVISO** e **▲ ATENÇÃO** são palavras de aviso que identificam o nível de perigo.

▲ PERIGO: assinala um perigo extremo que causa ferimentos ou a morte se as precauções recomendadas não forem seguidas.

▲ AVISO: assinala um perigo que pode causar um ferimento grave ou a morte se as precauções recomendadas não forem seguidas.

▲ ATENÇÃO: assinala um perigo que pode causar ferimentos menores ou moderados se as precauções recomendadas não forem seguidas. Duas outras palavras são igualmente empregues para evidenciar informações. "Importante" chama a atenção para informações mecânicas especiais e "Nota" sublinha informações gerais dignas de atenção especial.

SEGURANÇA DO OPERADOR

1. Leia e compreenda este Manual do Proprietário/Operador antes de utilizar este produto. Familiarize-se devidamente com o uso adequado deste produto.
2. Use sempre protecção ocular e protecção auricular.
3. Vista sempre calças compridas e pesadas, uma camisa de mangas compridas, botas e luvas. Não use roupa larga, jóias, calções, sandálias nem ande descalço. Prenda o cabelo de modo a ficar acima dos ombros.
4. Nunca opere esta Cortadora múltipla quando estiver cansado, doente, sob a influência de álcool, drogas ou medicação.
5. Nunca ligue nem ponha o motor a funcionar dentro de uma divisão ou um edifício fechado. A respiração de fumos de escape pode causar a morte.
6. Mantenha as pegas limpas de óleo, combustível e sujidade.

SICHERHEITSHINWEISE

Das Warnsystem dieses Handbuchs erkennt mögliche Gefahren und enthält spezifische Sicherheitsnachrichten, die Ihnen und anderen dabei helfen, Körperverletzungen und sogar Todesfälle zu vermeiden.

▲ GEFAHR, **▲ WARNUNG** und **▲ ACHTUNG** sind Signalwörter zur Erkennung der Gefahrenstufe.

▲ GEFAHR: zeigt eine extreme Gefahrensituation an, die zu ernsthaften Verletzungen und sogar dem Tod führen kann, sofern die empfohlenen Schutzmaßnahmen nicht beachtet werden.

▲ WARNUNG: zeigt eine Gefahrensituation an, die zu ernsthaften Verletzungen und sogar dem Tod führen kann, sofern die empfohlenen Schutzmaßnahmen nicht beachtet werden.

▲ ACHTUNG: zeigt eine Gefahrensituation an, die zu geringeren oder mäßigen Verletzungen führen kann, sofern die empfohlenen Schutzmaßnahmen nicht beachtet werden. Zusätzlich werden zwei weitere Wörter zum Hervorheben von Informationen verwendet. „Wichtig“ weist auf besondere mechanische Informationen hin und „Anmerkung“ stellt allgemeine Informationen heraus, die beachtet werden sollten.

BETRIEBS SICHERHEIT

1. Vor Gebrauch der Multi-Cutter muss das vorliegende Handbuch gelesen und verstanden werden. Achten Sie darauf, dass Sie mit dem korrekten Gebrauch der Multi-Cutter vertraut sind.
2. Beim Gebrauch ist immer ein Augen- und Gehörschutz zu tragen.
3. Es sind immer lange Hosen, ein langärmeliges Shirt, Stiefel und Handschuhe zu tragen. Keine lose Kleidung, Schmuck, kurze Hosen oder Sandalen tragen und nicht barfuß arbeiten. Sichern Sie die Haare so, dass sie nicht länger als schulterlang sind.
4. Benutzen Sie die Multi-Cutter niemals, wenn Sie müde oder krank sind bzw. unter Einfluss von Alkohol, Drogen oder Medikamenten stehen.
5. Starten Sie den Motor niemals in geschlossenen Räumen oder Gebäuden. Das Einatmen der Abgase kann zum Tod führen.
6. Achten Sie darauf, dass die Haltegriffe kein Öl, Kraftstoff oder sonstigen Schmutz enthalten.

SEGURIDAD DEL CORTADORA MÚLTIPLE

1. Asegúrese de que el Cortadora múltiple está correctamente montado y que el accesorio herramienta está correctamente instalado y apretado de acuerdo con las instrucciones de montaje, que comienzan en la página 6.
2. Inspeccione el Cortadora múltiple cada vez que vaya a utilizarlo. Reemplace las piezas dañadas. Compruebe si hay fugas de combustible. Asegúrese de que todas las sujeciones están en su posición correcta y con el apriete adecuado. Siga las instrucciones de mantenimiento que comienzan en la página 14.
3. Apague el motor y asegúrese de que el accesorio-herramienta está completamente parado antes de invertir la máquina, efectuar el mantenimiento o ejecutar trabajos en la misma.
4. Asegúrese de que el accesorio-herramienta acoplado no se mueve cuando el motor está a ralentí. Se informa sobre el ajuste de ralentí en la página 13.
5. Inspeccione el accesorio-herramienta y sustituya cualquier pieza mellada, agrietada o rota, antes de utilizar el Cortadora múltiple.
6. No utilice nunca un accesorio-herramienta o pieza de recambio no autorizada por MARUYAMA.
7. Realice el mantenimiento del Cortadora múltiple de acuerdo con los intervalos y procedimientos establecidos en la sección de mantenimiento, que empieza en la página 14.
8. Si se encuentra con problemas de funcionamiento o excesiva vibración, pare la máquina inmediatamente e inspeccione la máquina para descubrir la causa. Si esta no se localiza o su solución está fuera de sus posibilidades, acuda a un servicio autorizado de MARUYAMA para su reparación.

SEGURIDAD CON EL COMBUSTIBLE

1. La gasolina es altamente inflamable y debe manejarse y almacenarse con sumo cuidado. Utilice un recipiente homologado para contener gasolina y/o mezcla de gasolina y aceite.
2. Mezcle y efectúe el suministro de combustible en el exterior y fuera del alcance del fuego o chispas.
3. No fume cerca del combustible ni del Cortadora múltiple ni trabajando con la máquina.
4. No llene demasiado el depósito de la máquina. El nivel máximo deseable es 10 mm. por debajo de la base del cuello del depósito.
5. Limpie cualquier derrame en el exterior de la máquina antes de encenderla.
6. Separe el Cortadora múltiple al menos 3 m del lugar del suministro antes de encender el motor.

SEGURANÇA DA MÁQUINA DE CORTADORA MÚLTIPLA

1. Certifique-se de que a máquina de Cortadora múltipla está montada correctamente e de que o acessório de corte está correctamente instalado e apertado com segurança tal como indicado no capítulo da montagem.
2. Inspeccione a máquina de Cortadora múltipla antes de cada utilização. Substitua as peças danificadas. Verifique se possui fugas de gasolina. Certifique-se de que os fechos estão no lugar adequado e apertados com segurança. Siga as instruções de manutenção com início na página 14.
3. Desligue o motor e certifique-se que o acessório de corte parou completamente a sua rotação antes de inverter a máquina de Cortadora múltipla, ao efectuar a manutenção ou sob funcionamento.
4. Certifique-se de que o acessório de corte não funciona a velocidade de ralentí do motor. Consulte a afinação da velocidade de ralentí como indicado na página 13.
5. Verifique o acessório de corte e substitua qualquer peça que esteja rachada, lascada ou danificada antes de utilizar a máquina de Cortadora múltipla.
6. Não utilize nunca um acessório de corte ou peças sobresselentes que não tenham sido aprovadas pela MARUYAMA.
7. Mantenha a máquina de Cortadora múltipla em conformidade com os procedimentos e intervalos de manutenção tal como indicado no Capítulo da Segurança com início na página 14.
8. Se ocorrerem problemas ou vibrações excessivas, pare imediatamente e inspeccione a unidade para apuramento da causa do problema. Se a causa não puder ser determinada ou está para além da sua capacidade de a resolver, devolva a Cortadora múltipla ao representante local da MARUYAMA.

SEGURANÇA DA GASOLINA

1. A gasolina é altamente inflamável e deve ser manuseada e armazenada cuidadosamente. Utilize um recipiente adequado para armazenamento de/ou gasolina / mistura de óleo.
2. Misture e vase a gasolina ao ar livre e onde não haja nenhuma faísca ou chamas.
3. Não fume perto de gasolina ou da cortar relva ou enquanto utiliza a máquina.
4. Não encha o depósito de gasolina para além da sua capacidade. Pare de abastecer a 10 mm do topo do depósito.
5. Limpe cuidadosamente qualquer gasolina derramada antes de colocar o aparelho em funcionamento.
6. Desloque a Cortadora múltipla para, no mínimo 3 m de distância, do sítio de abastecimento de gasolina antes de a colocar em funcionamento.

SICHERHEIT AM MULTI-CUTTER

1. Darauf achten, dass der Multi-Cutter ordnungsgemäß zusammengebaut ist und dass das Anbauwerkzeug ordnungsgemäß angebracht ist und gemäß Anweisungen im Kapitel "Zusammenbau" (Beginn auf Seite 6) sicher befestigt ist.
2. Vor jedem Gebrauch den Multi-Cutter genau untersuchen. Beschädigte Teile auswechseln. Auf feste Stellen im Kraftstoffsystem achten. Darauf achten, dass alle Befestigungselemente an ihrer vorgesehenen Stelle sitzen und fest angezogen sind. Hierzu die Wartungsanweisungen beachten, die auf Seite 14 beginnen.
3. Den Motor abstellen und darauf achten, dass das Anbauwerkzeug seine Drehbewegung ganz eingestellt hat, bevor Sie den Multi-Cutter umdrehen, warten oder Arbeiten an dem Gerät durchführen.
4. Darauf achten, dass sich das Anbauwerkzeug bei Leerlauf des Motors nicht dreht. Siehe hierzu auch die "Einstellung der Leerlaufdrehzahl" auf Seite 13.
5. Das Anbauwerkzeug prüfen und vor Inbetriebnahme des Multi-Cutter alle Teile ersetzen, die Risse, abgeplatzte Stellen oder Beschädigungen aufweisen.
6. Auf keinen Fall Anbauwerkzeuge oder Auswechsellteile verwenden, die nicht von MARUYAMA zugelassen sind.
7. Den Multi-Cutter gemäß den im Kapitel "Wartung" (Beginn auf Seite 14) empfohlenen Wartungsintervallen und -verfahren instand halten.
8. Bei Auftreten von Laufproblemen oder übermäßigen Vibrationen das Gerät sofort ausschalten und nach der Ursache absuchen. Können Sie die Ursache nicht feststellen oder geht die Behebung der Ursache über Ihre Möglichkeiten hinaus, bringen Sie den Multi-Cutter zurück zum betreuenden MARUYAMA-Fachhändler und lassen sie ihn dort instand setzen.

SICHERHEIT AM KRAFTSTOFFSYSTEM

1. Benzin ist eine leicht brennbare Flüssigkeit und muss vorsichtig gehandhabt und sorgfältig aufbewahrt werden. Verwenden Sie hierzu einen eigens für die Lagerung von Benzin und/oder Kraftstofföl-Gemisch zugelassenen Behälter.
2. Das Benzin im Freien, wo keine Funken und offenes Feuer vorhanden sind, mischen und in den Tank einfüllen.
3. In der Nähe des Multi-Cutter bzw. des Kraftstoffs und beim Arbeiten mit dem Multi-Cutter nicht rauchen.
4. Den Kraftstofftank nicht überfüllen. Beim Befüllen des Tanks 10 mm unterhalb der Tankoberkante aufhören.

7. No quite el tapón del depósito de combustible del Cortadora múltiple inmediatamente después de apagar el motor.
8. Deje que el motor se enfríe antes de rellenar de combustible.
9. Vacíe el depósito de combustible y haga funcionar el motor hasta acabar el combustible del carburador antes de almacenar la máquina.
10. Almacene el combustible y el Cortadora múltiple fuera del alcance del fuego, chispas o focos de calor excesivo.

SEGURIDAD EN EL TRABAJO CON EL CORTADORA MÚLTIPLE

1. EL CORTADORA MÚLTIPLE PUEDE CAUSAR SERIOS DAÑOS. Lea cuidadosamente las instrucciones. Familiarícese con todos los controles y la utilización adecuada del Cortadora múltiple.
2. Nunca permita que los niños utilicen el Cortadora múltiple. No es un juguete. No permita tampoco a ningún adulto utilizarlo, sin antes haber leído este manual.
3. Evite utilizar el Cortadora múltiple cerca de peñascos, grava, piedras o materiales que puedan salir lanzados como proyectiles peligrosos.
4. Mantenga a niños, personas e incluso animales fuera del radio de acción (15 m) del usuario y del Cortadora múltiple.
5. Si se le aproximan, cuando esté trabajando con el Cortadora múltiple, apague el motor para que el accesorio-herramienta se pare.
6. Utilice el Cortadora múltiple únicamente bajo la luz del día o con buena luz artificial.
7. No utilice nunca el Cortadora múltiple sin colocar los protectores adecuadamente.
8. No coloque nunca manos ni pies cerca o debajo de piezas en movimiento. Mantenga la zona despejada en todo momento. Mantenga todas las partes de su cuerpo alejadas del accesorio-herramienta en movimiento y piezas calientes (silenciador, etc.).
9. Mantenga sus pies en posición firme y bien equilibrada. No sobrepase el alcance normal para evitar desequilibrios.
10. Utilice el accesorio-herramienta adecuado para cada trabajo. No lo utilice para ningún trabajo no recomendado por MARUYAMA.

7. Não retire a tampa do depósito de gasolina imediatamente após desligar a Cortadora múltipla.
8. Deixe o motor arrefecer antes de a voltar a atestar a máquina.
9. Escoe o depósito e ligue o motor até gastar a gasolina antes de a armazenar.
10. Armazene a gasolina da Cortadora múltipla longe de chamas, faúlhas ou calor excessivo. Certifique-se de que os vapores da gasolina não alcancem chamas de esquentadores, fornalhas, motores eléctricos e congéneres.

SEGURANÇA OPERACIONAL DA CORTADORA MÚLTIPLA

1. ESTA CORTADORA MÚLTIPLA PODE CAUSAR FERIMENTOS SÉRIOS. Leia as instruções cuidadosamente. Familiarize-se com todos os controles e com a aplicação apropriada da Cortadora múltipla.
2. Nunca deixe que crianças operem a Cortadora múltipla. Esta máquina não é um brinquedo. Nunca deixe que adultos operem a Cortadora múltipla sem que primeiro leiam este manual de operação.
3. Evite usar a Cortadora múltipla perto de pedras, cascalho, rochas e similares cujos fragmentos podem voar com grande perigo.
4. Mantenha as crianças, observadores e animais fora do raio de 15 metros do operador e da Cortadora múltipla.
5. Caso alguém aproxime-se durante a operação da Cortadora múltipla, pare o motor e a ferramenta em movimento.
6. Use a Cortadora múltipla somente durante o dia ou sob luz artificial forte.
7. Nunca opere a Cortadora múltipla sem as proteções apropriadas em seu lugar.
8. Não ponha as mãos ou os pés perto nem em baixo de peças em movimento. Mantenha-se sempre fora de perigo. Mantenha todas as partes do corpo afastadas do implemento em movimento e de superfícies quentes tais como o silenciador.
9. Mantenha-se firme e bem equilibrado. Não debruce-se.
10. Use a ferramenta adequada para o trabalho. Não use a Cortadora múltipla para qualquer trabalho que não seja recomendado pela MARUYAMA.

5. Vor dem Starten des Motors eventuell verschütteten Kraftstoff abwischen.
6. Vor dem Starten des Motors den Multi-Cutter mindestens 3 m von der Einfüllstelle wegtragen.
7. Den Tankdeckel des Multi-Cutter nicht sofort nach dem Ausschalten des Motors abnehmen.
8. Den Motor vor dem Nachtanken abkühlen lassen.
9. Vor dem Wegräumen des Geräts den Tank ganz entleeren und den Motor so lange laufen lassen, bis kein Kraftstoffgemisch mehr im Vergaser vorhanden ist.
10. Den Kraftstoff und den Multi-Cutter geschützt vor offenem Feuer, Funken und Hitze aufbewahren. Darauf achten, dass die Kraftstoffdämpfe sich nicht zu Funken oder offenen Flammen von Warmwasserbereitern, Öfen, Elektromotoren, usw. ausbreiten können.

SICHERHEIT DES MULTI-CUTTER IM LAUFENDEN BETRIEB

1. DIESER MULTI-CUTTER KANN GEFÄHRLICHE VERLETZUNGEN VERURSACHEN. Lesen Sie die Bedienungsanweisungen sorgfältig. Machen Sie sich mit allen Bedienelementen und der ordnungsgemässen Benutzung des Multi-Cutters vertraut.
2. Überlassen Sie niemals Kindern den Umgang mit dem Multi-Cutter. Das Gerät ist kein Spielzeug. Lassen Sie niemals Erwachsene mit dem Gerät arbeiten, bevor sie nicht diese Bedienungsanleitung gelesen haben.
3. Benutzen Sie den Multi-Cutter nicht in der Nähe von Geröll, Kies, Steinen und ähnlichen Materialien, da diese hierbei zu gefährlichen Geschossen werden können.
4. Kinder, umstehende Personen und Tiere aus einem Aktionsradius von 15 m um den Gerätebenutzer und den Multi-Cutter fern halten.
5. Nähert sich Ihnen jemand bei der Arbeit mit dem Multi-Cutter, Motor abstellen und Anbauwerkzeug ausdrehen lassen.
6. Den Multi-Cutter nur bei Tageslicht oder gutem künstlichem Licht benutzen.
7. Den Multi-Cutter niemals in Betrieb nehmen, wenn die Schutzabdeckungen nicht angebracht sind.
8. Hände und Füße nicht in die Nähe von oder unter drehbewegte Teile halten, sondern ausserhalb ihrer Reichweite lassen. Alle Körperteile vom bewegten Anbauwerkzeug und von heissen Oberflächen (z.B. Schalldämpfern) fern halten.
9. Einen sicheren Stand mit guter Gleichgewichtshaltung einnehmen. Nicht zu weit vor beugen.
10. Verwenden Sie das richtige Anbauwerkzeug für Ihre Aufgabe. Benutzen Sie den Multi-Cutter nicht für Aufgaben, die nicht ausdrücklich von MARUYAMA empfohlen sind.

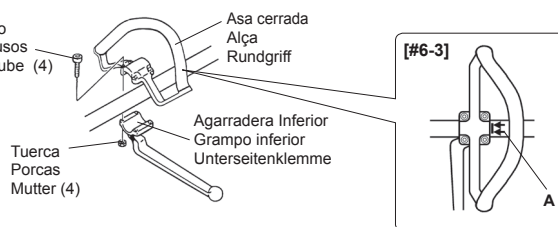
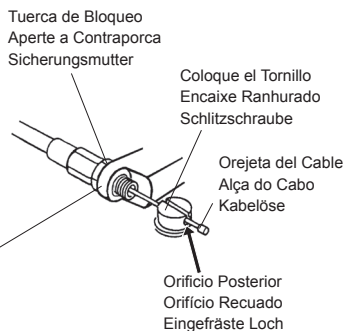
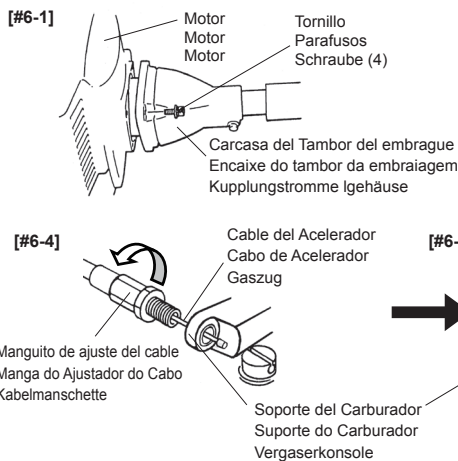

MONTAJE

MONTAJE DEL MOTOR Y EL EJE DIRECCIONAL DE ENSAMBLAJE [#6-1]
Fije el tambor del embrague al motor usando los cuatro tornillos que vienen con la unidad.

COLOCACIÓN DEL MANILLAR CERRADO [#6-3]
El asa cerrada debe montarse la parte del Caja de engranajes a partir de la flecha (A).

1. Coloque el asa cerrada y la agarradera inferior sobre el eje de transmisión.
2. Instale los cuatro tornillos y pernos. Apriete los tornillos regularmente. **[#6-2]**

CONEXIÓN DEL CABLE DEL ACELERADOR Y DE LOS CABLES DEL INTERRUPTOR DE PARADA

1. Inserte el cable del acelerador por el soporte del carburador, después atornille con cuidado el manguito de ajuste del cable en el soporte del carburador. **[#6-4]**
2. Coloque el tornillo en el carburador de modo que el orificio posterior para la orejeta del cable quede siempre alejado del manguito de ajuste del cable.
3. Gire la leva del acelerador del carburador y deslice el cable del acelerador por la ranura del tornillo, asegurándose de que la leva del cable sobresale por el orificio posterior. **[#6-5]**
4. Presione el acelerador unas cuantas veces para asegurarse de que funciona correctamente.
5. Ajuste el manguito de ajuste del cable de modo que la leva del acelerador del carburador contacte exactamente con la parada del acelerador y la posición del cable mantenga una holgura de 1-2 mm entre la orejeta del cable y el tornillo al apretar el acelerador hasta el fondo. **[#6-6]**
6. Cuando el cable del acelerador esté ajustado correctamente, apriete la tuerca de bloqueo.
7. Conecte los cables del interruptor de parada en los conectores correspondientes del motor. Recuerde que la polaridad de los cables no es importante. **[#6-7]**

MONTAGEM

MONTAGEM DO MOTOR E DO EIXO DE TRANSMISSÃO [#6-1]
Fixe o encaixe do tambor da embraiagem utilizando para o efeito os quatro parafusos fornecidos com o aparelho.

INSTALAÇÃO DA ALÇA [#6-3]
A alça deve ser montada ao lado da caixa de engrenagens/ mancal a partir da seta (A).

1. Colocar a alça e o grampo inferior sobre a estruturas dos eixos.
2. Instalar os quatro parafusos e porcas. Apertar os parafuso igualmente. **[#6-2]**

LIGAR A CABO DO ACELERADOR E OS FIOS DO INTERRUPTOR DE PARAGEM

1. Insira o cabo do acelerador através do suporte do carburador e depois aparafuse totalmente a manga do ajustador do cabo no suporte do carburador. **[#6-4]**
2. Posicione o encaixe ranhurado no carburador de forma que o orificio recuado para a alça do cabo fique afastado da manga do ajustador do cabo.
3. Rode o came do acelerador e faça deslizar o cabo do acelerador através do encaixe ranhurado, certificando-se de que a alça cai no orificio recuado. **[#6-5]**
4. Accione o accionador do acelerador algumas vezes para se certificar de que funciona correctamente.
5. Ajuste a manga do ajustador do cabo para que o batente no came do acelerador do carburador fique em contacto com o batente do acelerador e a posição do cabo, mantendo uma folga de 1-2 mm entre a alça do cabo e o encaixe ranhurado quando o accionador do acelerador estiver totalmente libertado. **[#6-6]**
6. Quando o cabo do acelerador estiver ajustado correctamente, aperte a contraporca.
7. Ligue os fios do interruptor de paragem aos conectores correspondentes do motor. Tenha em atenção que a polaridade do fio não é importante. **[#6-7]**

ZUSAMMENBAU

ZUSAMMENBAU VON MOTOR UND ANTRIEBSWELLENBAUGRUPPE [#6-1]
Das Kupplungstrommelgehäuse mit den vier mitgelieferten Schrauben am Motor anbringen.

ANBRINGUNG DES RUNDGRIFFS [#6-3]
Der Rundgriff muss von der Getriebeseite her (Pfeil A) zusammengebaut werden.

1. Den Rundgriff und die Unterseitenklemme über die Wellenbaugruppe.
2. Die vier Schrauben und Muttern anbringen. Die Schrauben gleichförmig anziehen. **[#6-2]**

GASZUG UND STOPPSCHALTERDRÄHTE ANSCHLIEßEN

1. Gaszug durch die Vergaserkonsole führen, dann die Kabelmanschette komplett in die Vergaserkonsole schrauben. **[#6-4]**
2. Schlitzschraube so am Vergaser positionieren, dass das eingefräste Loch für die Kabelöse von der Kabelmanschette weg zeigt.
3. Gasnocken des Vergasers drehen und den Gaszug in den Schlitz der Schlitzschraube schieben, dabei sicherstellen, dass die Kabelöse im eingefrästen Loch sitzt. **[#6-5]**
4. Den Gashebel einige Male betätigen, um die korrekte Funktion sicherzustellen.
5. Kabelmanschette so justieren, dass der Anschlag am Gasnocken des Vergasers den Drosselstopp leicht berührt und die Kabelposition 1–2 mm Spiel zwischen der Kabelöse und der Schlitzschraube bei voll angezogenem Gashebel einhält. **[#6-6]**
6. Wenn das Gaskabel korrekt justiert ist, die Sicherungsmutter anziehen.
7. Stoppschalterdrähte an die passenden Steckverbinder vom Motor anschließen. Die Kabelpolarität ist nicht wichtig. **[#6-7]**

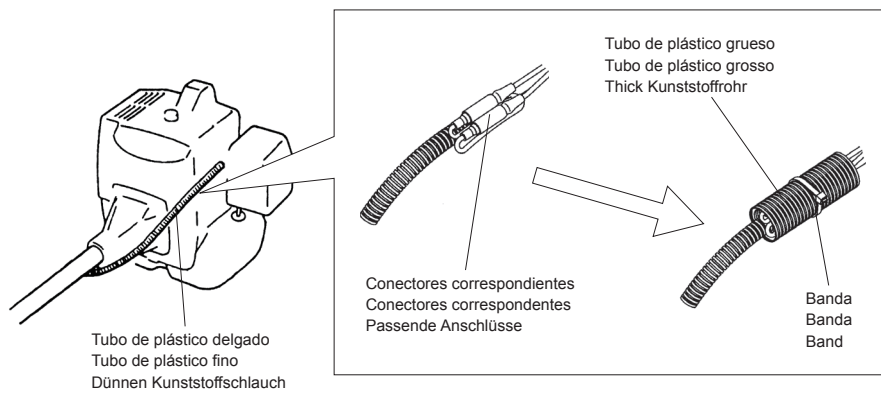

8. Coloque los conectores correspondientes en el tubo de plástico delgado.
9. Cubrir los conectores de ajuste y el tubo de plástico delgado con tubo de plástico grueso.
10. Enlazar el tubo de plástico grueso con la banda, y luego corte la longitud extra de la banda.

8. Posicione os conectores correspondentes no tubo de plástico fino.
9. Cobrir os conectores correspondentes e o tubo de plástico fino, com o tubo de plástico grosso.
10. Vincular o tubo de plástico fino com a banda, e em seguida, corte o comprimento extra da banda.

8. Positionieren der passenden Verbinder auf dem dünnen Kunststoffschlauch.
9. Decken die zusammenpassenden Verbinder und das dünnen Kunststoffschlauch mit dem thick Kunststoffrohr.
10. Binden Sie das thick Kunststoffrohr mit der Band, und dann schneiden Sie die zusätzliche Länge des Bandes.

[#8-1]

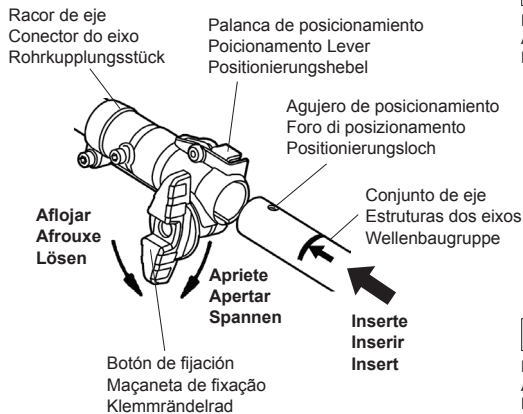

Montaje Incorrecto/ Errado montado/ Falsche assembled

Palanca de posicionamiento se baja del estado
Alavanca de posicionamento é estado reduzido
Positionierungshebel ist abgesenkten Zustand

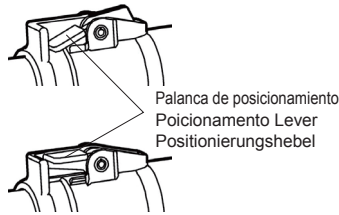

Montaje Correcto/ Corrigir montado/ Korrigieren assembled

Palanca de posicionamiento se levantó el estado
Alavanca de posicionamento é elevado estado
Positionierungshebel ist angehobenen Zustand

[#8-2]

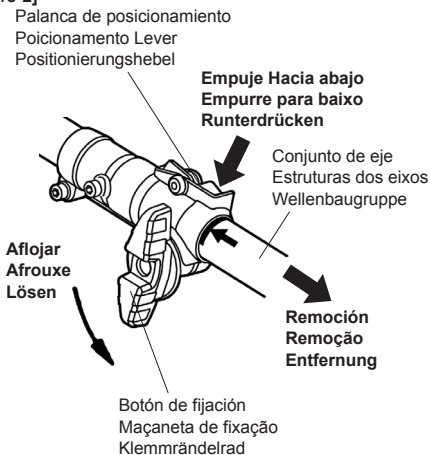

CÓMO CONECTAR Y SEPARAR LOS ACCESORIOS AL GRUPO MOTOR

CONECTAR [#8-1]

1. Primero, afloje el botón de fijación para poder insertar el conjunto de eje en el racor de tubo. Tenga cuidado de no aflojar demasiado el botón de fijación para evitar que se caiga.
2. Inserte el eje del accesorio al racor de eje con el agujero de posicionamiento enfrente como se muestra. Conecte los ejes de transmisión tanto completamente en el juego posición moviendo el conjunto del eje para reenviar y hacia atrás y de vuelta y vuelta a la derecha a la izquierda. Cuando el conjunto de eje está colocado correctamente, primavera tensado palanca de posicionamiento será devuelto a la posición inicial.
3. Apriete firmemente la botón de fijación.

SEPARAR [#8-2]

1. Primero, afloje el botón de fijación para poder quitar el eje del accesorio desde el racor de tubo.
2. Extraiga el conjunto del eje desde el racor de eje con mantener la palanca de posicionamiento hacia abajo.
3. Tenga cuidado de no aflojar demasiado el botón de fijación para evitar que se caiga.

COLOCAR E RETIRAR PELO UNIDADE MOTRIZ E DA ESTRUTURAS DOS EIXOS

COLOCAR [#8-1]

1. Primeiro, solte o maçaneta de fixação antes de ligar o estruturas dos eixos para o conector do eixo. Nota: Não mais de soltar o maçaneta de fixação ou pode cair fora.
2. Insira o estruturas dos eixos para o conector do eixo com o foro di posicionamento enfrenteou imediata. Conecte os cabos de passeio ambos completamente na correspondência posição, movendo o estruturas dos eixos para frente e para trás e vire à esquerda e vire à direita. Quando o estruturas dos eixos estiver posicionado corretamente, mola tensionada poicionamento lever será devolvido ao th posição inicial.
3. Aperte o maçaneta de fixação com firmeza.

RETIRAR [#8-2]

1. Primeiro, solte o maçaneta de fixação antes de separar o estruturas dos eixos para o conector do eixo.
2. Retire o estruturas dos eixos do conector do eixo enquanto segura a poicionamento lever para baixo.
3. Nota: Não mais de soltar o maçaneta de fixação ou pode cair fora.

INSTALLIEREN UND ENTFERNEN DES ANTRIEBSTEIL UND DIE WELLENBAUGRUPPE

INSTALLIEREN [#8-1]

1. Zuerst lösen Sie die Klemmrändelrad vor dem Anbringen die Wellenbaugruppe an die Rohrkupplungsstück. Hinweis: Nicht über die Klemmrändelrad lösen oder es kann herausfallen.
2. Legen Sie die Wellenbaugruppe in die Rohrkupplungsstück mit das Positionierungsloch stellen sich, wie dargestellt. Verbinden die beiden Antriebswellen vollständig in den passenden Position durch Bewegen der Wellenbaugruppe zu übermitteln und nach hinten und links abbiegen und rechts. Wann die Wellenbaugruppe korrekt positioniert ist, Feder Positionierungshebelwird, um die zurückgebracht warden Ausgangslage zurück.
3. Ziehen Sie die Klemmrändelrad fest.

ENTFERNEN [#8-2]

1. Zuerst lösen Sie die Klemmrändelrad vor dem Abnehmen die Wellenbaugruppe an die Rohrkupplungsstück.
2. Ziehen Sie die Wellenbaugruppe von der Rohrkupplungsstück während Sie die Positionierungshebel nach unten.
- 3 Hinweis: Nicht über die Klemmrändelrad lösen oder es kann herausfallen.

ESPAÑOL

PORTUGUÊS

DEUTSCH

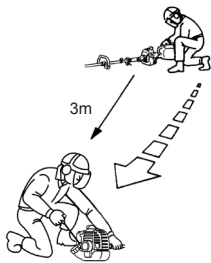

PRIMEROS PASOS

ACEITE Y COMBUSTIBLE

1. Realice la mezcla y vierta el combustible al aire libre, donde no haya chispas ni llamas.
2. Antes de cargar el combustible, apague el motor. Jamás quite el tapón del depósito de combustible mientras el motor esté funcionando o inmediatamente después de haberlo parado.

⚠ ADVERTENCIA

RIESGO POTENCIAL

- La gasolina contiene gases que pueden aumentar la presión en el interior del depósito de combustible.

QUÉ PUEDE SUCEDER

- Al retirar la tapa del depósito, puede salpicarle el combustible.

CÓMO EVITAR EL PELIGRO

- Retire la tapa lentamente para evitar lesiones ocasionadas por salpicaduras de combustible.

3. Abra siempre la tapa del depósito lentamente para liberar cualquier presión que pueda existir en el interior.
4. No llene el depósito de combustible en exceso. Pare de llenarlo a 10 ~ 20 mm. del borde.
5. Apriete la tapa del depósito con cuidado y firmeza después de llenarlo.

6. Antes de arrancar el motor, limpie el combustible derramado.

7. Antes de arrancar el motor, aleje la Cortadora múltiple 3 m. como mínimo, del contenedor de combustible y del punto de repostaje.

⚠ PELIGRO

RIESGO POTENCIAL

- En determinadas condiciones la gasolina es extremadamente inflamable y altamente explosiva.

QUÉ PUEDE SUCEDER

- Un incendio o una explosión de gasolina puede quemarle, a usted u otras personas, y ocasionar daños materiales.

CÓMO EVITAR EL PELIGRO

- Con un embudo, llene el depósito al aire libre, en una zona abierta, cuando el motor esté frío. Limpie la gasolina derramada.
- No llene el depósito de combustible por completo. Añada gasolina al depósito hasta 10mm. por debajo del orificio de llenado. Este espacio vacío del depósito permite que la gasolina se expanda.
- Nunca fume cuando manipule gasolina, y permanezca alejado de una llama abierta; almacene la gasolina en un contenedor homologado y manténgalo alejado de los niños.
- No mezcle combustible para un uso superior a dos meses.

ANTES DO FUNCIONAMENTO

ÓLEO E COMBUSTÍVEL

1. Misture e deite o combustível no exterior e num local sem faíscas ou chamas.
2. Desligue sempre o motor antes do reabastecimento. Nunca retire a tampa do depósito de enquanto o motor estiver a funcionar ou imediatamente depois de parar o motor.

⚠ AVISO

PERIGO POTENCIAL

- A gasolina contém gases que podem aumentar a pressão no interior de um depósito de combustível.

O QUE PODE ACONTECER

- O combustível pode ser pulverizado na sua direção quando retirar a tampa do depósito de combustível.

COMO EVITAR O PERIGO

- Retire a tampa do depósito de combustível lentamente para evitar lesões causadas pelo combustível pulverizado.

3. Abra sempre a tampa do depósito de combustível lentamente para libertar qualquer pressão possível.
4. Não encha demasiado o depósito de combustível. Deixe de encher 10~20 mm do topo do depósito.
5. Aperte a tampa do depósito de combustível com cuidado mas de forma firme após o reabastecimento.
6. Limpe qualquer combustível derramado antes de ligar o motor.

7. Afaste a Motosserra pelo menos 3 m do local do abastecimento em combustível e recipiente de armazenamento de combustível antes de ligar o motor.

⚠ PERIGO

PERIGO POTENCIAL

- Em determinadas condições, a gasolina é extremamente inflamável e altamente explosiva.

O QUE PODE ACONTECER

- Um fogo ou explosão da gasolina pode queimá-lo, queimar terceiros e causar danos materiais.

COMO EVITAR O PERIGO

- Utilize um funil e encha o depósito de combustível no exterior, numa zona aberta, com o motor frio. Limpe qualquer derrame de gasolina
- Não encha totalmente o depósito de combustível. Adicione gasolina ao depósito de combustível até o nível se situar 10 mm abaixo da parte de baixo do gargalo. Este espaço vazio no depósito permite a expansão da gasolina.
- Nunca fume enquanto manuseia gasolina e mantenha-se afastado de uma chama sem proteção com gasolina num recipiente aprovado e mantenha-o fora do alcance das crianças.
- Não misture combustível durante mais de dois meses de uso.

VOR DEM BETRIEB

ÖL UND KRAFTSTOFF

1. Schütten Sie das Öl im Freien um und vermischen Sie es im Freien, wo keine Funken oder Flammen entstehen können.
2. Stellen Sie den Motor vor dem Tanken immer aus. Nehmen Sie den Tankdeckel niemals ab, solange der Motor noch läuft, bzw. auch nicht unmittelbar nach dem Ausstellen des Motors.

⚠ WARNUNG

MÖGLICHE GEFAHR

- Kraftstoff enthält Gase, die innerhalb eines Tanks Druck entstehen lassen können.

WAS KANN PASSIEREN

- Es kann Kraftstoff auf Sie spritzen, wenn Sie den Tankdeckel entfernen.

GEFAHRUMGEHUNG

- Drehen Sie den Tankdeckel zur Vermeidung von Verletzungen durch herausspritzenden Kraftstoff langsam ab.

3. Öffnen Sie den Tankdeckel zum eventuellen Druckausgleich vorsichtig.
4. Überfüllen sie den Öltank nicht. Füllen Sie ihn nur bis zu 10 - 20 mm unterhalb des Rands auf.
5. Drehen Sie nach dem Tanken den Tankdeckel vorsichtig fest.

6. Wischen Sie eventuell verschüttetes Öl vor dem Starten des Motors weg.

7. Starten Sie den Motor der Multi-Cutter niemals im Umkreis von 3 m von der Auffüllstation und dem Kraftstofflager.

⚠ GRFAHR

MÖGLICHE GEFAHR

- Unter gewissen Voraussetzungen ist Kraftstoff sehr leicht entzündbar und hoch explosiv.

WAS KANN PASSIEREN

- Ein von Kraftstoff ausgelöster Brand oder Explosion kann bei Ihnen und anderen zu Verbrennungen führen und Sachbeschädigungen verursachen.

GEFAHRUMGEHUNG

- Verwenden Sie zum Tanken einen Fülltrichter und führen Sie den Vorgang im Freien aus in einem offenen Bereich bei kaltem Motor aus. Wischen Sie mögliche Kraftstoffspritzer sorgfältig ab.
- Füllen Sie den Tank nicht vollständig auf. Füllen Sie den Tank nur bis zu 10 mm unterhalb des Einfüllstutzens auf Dieser leere Bereich ermöglicht die Ausweitung des Kraftstoffs.
- Rauchen Sie niemals beim Umgang mit Kraftstoff und setzen Sie in einem genehmigten Behälter aufbewahrten Kraftstoff keiner offenen Flamme aus. Halten Sie Kraftstoff außerhalb der Reichweite von Kindern.
- Mischen Sie nicht mehr Öl als für den zweimonatigen Gebrauch.

Gasolina Gasolina Benzingemisch	Aceite para motores de dos tiempos Óleo de 2 Tempos Öl für Zweitaktermotoren	
	50:1	25:1
	ISO-L-EGC/ EGD, JASO clase FC/ FD, o aceite para motores de dos tiempos equivalentes ISO-L-EGC/ GD, JASO FC/ FD clase, o aceite de para Motores de dos tiempos equivalentes ISO-L- EGC/ EGD, JASO FC/ FD-Klasse, oder gleichwertig Öl für Zweitaktermotoren	ISO-L-EGB, JASO clase FB, o aceite para motores de dos tiempos equivalentes ISO-L-EGB, JASO FB clase, o aceite de para Motores de dos tiempos equivalentes ISO-L-EGB, JASO FB-Klasse, oder gleichwertig Öl für Zweitaktermotoren
1 litro 1 litro 1 liter	20 mL	40 mL
2 litros 2 litros 2 liters	40 mL	80 mL
5 litros 5 litros 5 liters	100 mL	200 mL

TIPO DE ACEITE RECOMENDADO:

Utilice sólo aceite formulado para motores de dos tiempos, enfriados por aire y de alto rendimiento.

IMPORTANTE: No utilice aceite de dos tiempos destinado a motores fuera borda enfriados por agua. Este tipo de aceite no tiene los aditivos adecuados para motores de dos tiempos enfriados por aire y puede ocasionar daños al motor.

No utilice aceite de automoción. Este tipo de aceite no tiene los aditivos adecuados para motores de dos tiempos enfriados por aire y puede ocasionar daños al motor.

TIPO DE COMBUSTIBLE RECOMENDADO : Utilice gasolina normal sin plomo con un mínimo de 85 octanos. El uso de gasolina sin plomo genera menos depósitos en la cámara de combustión y prolonga la vida de la bujía. No es necesario ni se recomienda el uso de gasolina súper.

IMPORTANTE: Nunca utilice gasohol ni combustibles mezclados con alcohol en este motor.

CÓMO HACER LA MEZCLA DE GASOLINA Y ACEITE

IMPORTANTE : El motor de esta Cortadora múltiple es de dos tiempos. Las piezas móviles internas del motor, i.e., cojinetes del cigüeñal, ojos del pie de biela y las superficies de contacto del pistón con la pared del cilindro, necesitan lubricarse con aceite mezclado con gasolina. Si no se añade aceite a la gasolina o si la mezcla no se hace con la proporción adecuada, se ocasionará un importante daño al motor, que anulará la garantía.

TIPO DE ÓLEO RECOMENDADO :

Use apenas um óleo de dois tempos formulado para uso em motores de dois tempos, alto desempenho e arrefecidos a ar.

IMPORTANTE : Não use óleo de dois tempos concebido para motores externos arrefecidos a água. Este tipo de óleo do motor de dois tempos não contém os aditivos necessários para os motores de dois tempos arrefecidos a ar e pode causar danos no motor.

Não use óleo para motor automóvel. Este tipo de óleo do motor de dois tempos não contém os aditivos necessários para os motores de dois tempos arrefecidos a ar e pode causar danos no motor.

TIPO DE COMBUSTÍVEL RECOMENDADO : Use gasolina limpa e sem chumbo de 85 octanas ou superior. O uso de gasolina sem chumbo resulta em menos depósitos na câmara de combustão e uma vida útil da vela de ignição mais longa. O uso de um combustível de grau premium não é necessário nem recomendado.

IMPORTANTE: Nunca use combustíveis misturados com gasóleo ou álcool neste motor.

MISTURA DE GASOLINA E ÓLEO

IMPORTANTE : o motor utilizado nesta Cortadora múltipla tem uma concepção de dois ciclos. As peças internas em movimento do motor, ou seja, mancais da cambota, mancais do pino do pistão e superfícies de contacto da parede do cilindro, necessitam de óleo misturado com a gasolina para lubrificação. A não adição de óleo à gasolina ou a não mistura de óleo com a gasolina numa percentagem adequada causará danos substanciais no motor, que anularão a sua garantia.

EMPFOHLENE ÖLSORTE :

Verwenden Sie nur Zweitakter-Öl, das für luftgekühlte Hochleistungs-Zweitaktermotoren ausgeschrieben ist.

WICHTIG: Verwenden Sie kein Zweitakter-Öl für wassergekühlte Au enbordmotoren. Dieses Zweitakter-Öl enthält keine Zusätze für luftgekühlte Zweitakter-Motoren und kann zu Motorschäden führen.

Verwenden Sie kein Kraftfahrzeugmotoröl. Dieses Öl enthält nicht die erforderlichen Zusätze für luftgekühlte Zweitakter-Motoren und kann zu Motorschäden führen.

EMPFOHLENE ÖLSORTE : Verwenden Sie reines bleifreies Benzin mit eine Oktanzahl von 85 oder höher. Bleifreies Benzin verursacht weniger Ablagerungen im Verbrennungsraum und gewährleistet eine längere Lebensdauer der Zündkerze. Die Verwendung von Superkraftstoff ist nicht erforderlich und wird nicht empfohlen.

WICHTIG: Verwenden Sie in diesem Motor niemals Ethano/Benzin- oder mit Alkohol versetzten Kraftstoff.

MISCHUNG VON KRAFTSTOFF UND ÖL

WICHTIG: Der in der Multi-Cutter eingesetzte Motor basiert auf der Zweitakter-Technik. Die beweglichen internen Teile des Motors, wie z.B. Pleuellager, Pleuellager, Pleuellager und Pleuellager, haben Oberflächenkontakt und erfordern zur Schmierung ein Kraftstoff-Öl-Gemisch. Wird kein Öl zu dem Kraftstoff hinzugegeben oder nicht das richtige Öl-Kraftstoff-Verhältnis erstellt, können schwere Motorschäden entstehen, durch die die Garantie aufgehoben wird.

MEZCLA DE COMBUSTIBLE TABLA

Consulte la tabla de arriba.

INSTRUCCIONES DE MEZCLA

IMPORTANTE : Nunca mezcle gasolina y aceite directamente en el depósito de combustible de la Cortadora múltiple.

1. Mezcle siempre el combustible y el aceite en un recipiente limpio, homologado para gasolina.
2. Marque el recipiente para identificarlo como mezcla de combustible destinada a la Cortadora múltiple.
3. Utilice gasolina normal sin plomo y llene el recipiente con la mitad de la cantidad necesaria de gasolina.
4. Vierta la cantidad adecuada de aceite y a continuación añada la cantidad restante de gasolina.
5. Cierre el recipiente apretándolo con fuerza y agítelo un momento para mezclar uniformemente el aceite y la gasolina, antes de llenar el depósito de la Cortadora múltiple.
6. Cuando vuelva a llenarlo, limpie en torno a la tapa para evitar que se introduzca suciedad y residuos en el depósito al quitarla.
7. Agite siempre un poco el recipiente de premezcla de combustible, antes de llenar el depósito.
8. Utilice siempre un surtidor o un embudo para no derramar combustible.
9. Llene el depósito hasta 10 mm. del borde. Evite llenarlo hasta la parte superior del orificio de llenado.

MISTURA DE COMBUSTÍVEL TABELA

Consulte a tabela acima.

INSTRUÇÕES DE MISTURA

IMPORTANTE: Nunca misture gasolina e óleo directamente no depósito de combustível da Cortadora múltipla.

1. Misture sempre combustível e óleo num recipiente limpo aprovado para gasolina.
2. Marque o recipiente para identificá-lo como mistura de combustível para a Cortadora múltipla.
3. Use gasolina sem chumbo normal e encha o recipiente com metade da quantidade necessária de gasolina.
4. Deite a quantidade correcta de óleo no recipiente e depois adicione a quantidade restante de gasolina.
5. Feche hermeticamente o recipiente e agite-o num instante para misturar uniformemente o óleo e a gasolina antes do enchimento do depósito de combustível na Cortadora múltipla.
6. Quando reabastecer o depósito de combustível da Cortadora múltipla, limpe à volta da tampa do depósito de combustível para impedir a entrada de sujidade e resíduos no depósito durante a remoção da tampa.
7. Agite sempre momentaneamente o recipiente do combustível de pré-mistura antes de encher o depósito de combustível.
8. Utilize sempre uma calha ou funil ao abastecer para reduzir o derrame de combustível.
9. Encha o depósito apenas até 10 mm do topo do depósito. Evite encher até ao topo do gargalo do dispositivo de enchimento do depósito.

ÖLMISCHUNG CHART

Finden sie in der obige chart.

ANWEISUNGEN ZUM ERSTELLEN DER MISCHUNG

WICHTIG : Erstellen Sie die Benzin-Öl-Mischung niemals direkt in der Multi-Cutter.

1. Erstellen Sie die Kraftstoff-Öl-Mischung stets in einem für Benzin zugelassenen sauberen Behälter.
2. Markieren Sie den Behälter zur Kennzeichnung als Kraftstoffgemisch für die Multi-Cutter.
3. Verwenden Sie normales bleifreies Benzin und füllen Sie den Behälter mit der Hälfte der erforderlichen Benzinmenge.
4. Füllen Sie exakte Ölmenge in den Behälter und geben Sie dann das restliche Benzin hinzu.
5. Verschließen Sie den Behälter fest und schütteln Sie ihn zur gleichmäßigen Verteilung des Öls und des Benzins, bevor Sie den Tank der Multi-Cutter auffüllen.
6. Nach Auffüllen des Multi-Cutter tanks säubern Sie die Kraftstoffreste um den Einfüllstutzen zur Vermeidung des Absetzens von Schmutz und Benzinresten.
7. Schütteln Sie den Behälter zur Erstellung der Mischung vor dem Auftanken immer kurz durch.
8. Zur Reduzierung von Kraftstoffspritzern verwenden Sie beim Auffüllen stets ein Einfüllrohr oder einen Trichter.
9. Füllen Sie den Tank nur bis zu 10 mm vom Tankrand auf. Achten Sie darauf, den Tank nicht bis zum Tankeinfüllstutzen aufzufüllen.

[#11-1]

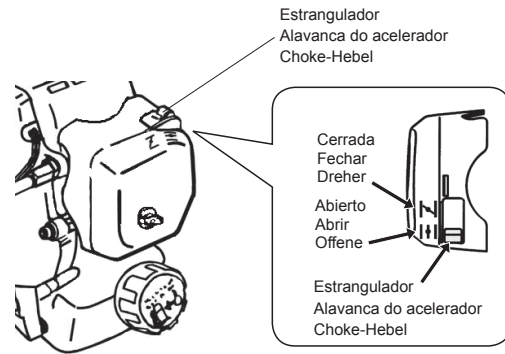
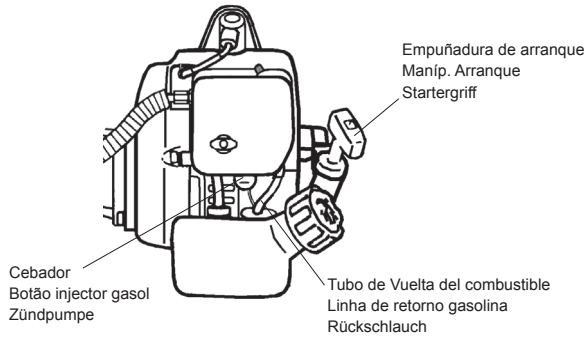

ARRANQUE Y PARADA

ANTES DE ARRANCAR EL MOTOR [#11-1]

1. Llene el tanque de combustible de la manera indicada en la sección "Antes de de Utilizar" de este manual.
2. Deje la Cortadora múltiple apoyada sobre el suelo.
3. Asegúrese de que el dispositivo de corte esta libre de toda partícula como por ejemplo, cristales rotos, clavos, cables, rocas o otra clase de porquería.
4. Mantenga a personas, niños y animales alejados del area de trabajo.

PROCEDIMIENTO PARA EL ARRANQUE EN FRIO

El carburador de este motor cuenta con un sistema estrangulador. Para arrancar un motor "en frio" de manera adecuada, siga el siguiente procedimiento:

1. Bombeé el cebo hasta que el combustible pueda verse a través del tubo de combustible y que este se dirija al tanque de combustible. La corriente de combustible deberá verse casi claramente, que no esté lleno de burbujas de aire.
2. Cierre la palanca del estrangulador llevándola a la posición de cerrada "N".
3. Con el dispositivo de encendido en "ON" encendido, y el gatillo del acelerador en la posición de ralentí rápido "FastIdle", tire del cordel de arranque. [#12-1]

INÍCIO E PARAGEM

ANTES DE LIGAR O MOTOR [#11-1]

1. Encha o depósito de gasolina como instruído no capítulo "Antes do Funcionamento" neste manual.
2. Pouse a máquina no chão.
3. Certifique-se de que o acessório de corte está sem qualquer vidro partido, unhas, arame rochas ou outras sujidades.
4. Mantenha os curiosos, crianças e animais longe da área de trabalho.

PROCEDIMENTO DE ARRANQUE A FRIO

O carburador deste motor está equipado com botão injector de gasolina e um sistema de ar. Para arrancar com um motor "frio" de forma eficaz efectue o seguinte procedimento:

1. Bombeie o botão injector de gasolina até o combustível sair pelo tubo de retorno do combustível ao depósito de gasolina. O combustível que sair deve ser quase límpido, sem espuma ou cheio de bolhas.
2. Rode a alavanca do acelerador para a posição 'Fechar' (N).
3. Com o interruptor do travão na posição "ON" e alavanca da válvula reguladora na posição de ralenti acelerado, puxe o cordão de arranque. [#12-1]

STARTEN UND STOPPEN

VOR DEM STARTEN DES MOTORS [#11-1]

1. Den Tank gemäss Anweisungen im Kapitel "Vor Inbetriebnahme" des vorliegenden Handbuchs füllen.
2. Den Multi-Cutter auf den Boden legen.
3. Darauf achten, dass das Anbauwerkzeug frei von Glassplintern, Nägeln, Draht, Steinen oder anderem Schmutz ist.
4. Alle umstehenden Personen, Kinder und Tiere aus dem Arbeitsbereich fern halten.

KALTSTART

Der Vergaser dieses Motors verfügt über ein Choke-System. Zum ordnungsgemässen Starten eines "kalten" Motors wie folgt vorgehen:

1. Den Choke-Hebel in die geschlossene Position (N) drehen.
2. Drücken Sie die Zündpumpe, bis der Treibstoff durch den durchsichtigen Rückschlauch fließt. Fließender Treibstoff sollte fast transparent sein, nicht schaumig oder voller Blasen.
3. Mit dem Ein-/Ausschalter in der ON-Position und dem Gaszugschalter in der Schnelleerlaufstart-Position, den Starterzug ziehen. [#12-1]

[#12-1] Seguro de Arranque en Posición Ralentí Rápido
Bloqueio Ralentí acelerado
Sperrung für den Schnelleerlaufstart

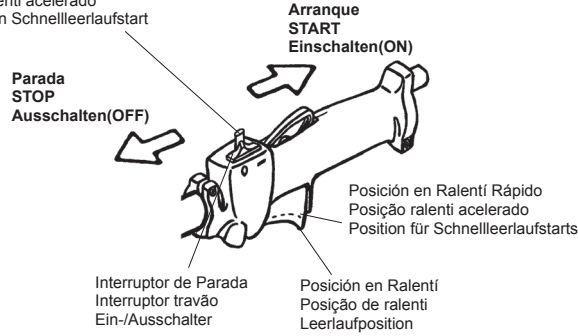

⚠ PRECAUCIÓN

• No saque la cuerda del arrancador por completo. Podría dañar la máquina.

⚠ ADVERTENCIA

• No desmonte el arrancador. Póngase en contacto con un distribuidor autorizado de MARUYAMA.

Una vez arrancado el motor, gire la palanca del estrangulador hasta la posición "|||" (Abierto). A continuación pulse y suelte el gatillo del acelerador para que vuelva a la posición de ralentí.

Si el motor se para antes de girar la palanca del estrangulador hasta la posición "|||" (Abierto), abra el estrangulador, tire de la cuerda del arrancador con el gatillo del acelerador en posición de arranque Rápido-ralentí.

[#12-1]

REARRANQUE EN CALIENTE

Para arrancar el motor que ya está caliente (rearranque en caliente).

1. Gire la palanca del estrangulador hasta la posición "|||" , y desplace el interruptor Stop a la posición ON.
2. Deje el gatillo del acelerador en la posición de ralentí y tire de la empuñadura del arrancador.
3. Si el motor no arranca después de tres o cuatro intentos, siga las instrucciones del apartado "Procedimiento de arranque en frío".

Si el motor no arranca después de haber seguido los procedimientos arriba descritos, póngase en contacto con un distribuidor autorizado de MARUYAMA.

PARA DETENER EL MOTOR

1. Suelte el gatillo del acelerador.
2. Deslice el interruptor "Stop" hasta la posición "STOP".

⚠ ATENÇÃO

• Não puxe o cordão do arrancador todo para fora. Pode danificar a máquina.

⚠ AVISO

• Não desmonte o arrancador. Contacte um revendedor de assistência autorizado da MARUYAMA.

Após o arranque do motor, rode a alavanca de estrangulamento para a posição Abrir "|||". Depois aperte e solte o accionador do estrangulador para que possa voltar à posição do ralenti.

Se o motor deixar de funcionar antes de rodar a alavanca de estrangulamento para a posição Abrir "|||", abra o estrangulador, puxe o cordão do arrancador com o accionador do estrangulador posicionado na posição de arranque rápido-ao ralenti.

[#12-1]

REARRANQUE A QUENTE

Para ligar o motor que já está aquecido (rearranque a quente):

1. Rode a alavanca de estrangulamento para a posição Abrir "|||" e ajuste o interruptor de paragem para a posição "ON".
2. Deixe o accionador do estrangulador na posição ao ralenti e puxe a pega do arrancador.
3. Se o motor não arrancar depois de três ou quatro puxões, siga as instruções na secção do procedimento de arranque a frio acima.

Se o motor não arrancar depois de seguir os procedimentos acima, contacte um revendedor autorizado da MARUYAMA.

PARA DESLIGAR O MOTOR

1. Solte o accionador do acelerador.
2. Ajuste o interruptor STOP para a posição "STOP".

⚠ ACHTUNG

• Ziehen Sie das Starterseil nicht ganz raus. Dadurch könnte das Gerät beschädigt werden.

⚠ WARNUNG

• Bauen Sie nicht den Starter auseinander. Wenden Sie sich hierzu an einen autorisierten MARUYAMA-Händler.

Nach Starten des Motors bringen Sie den Chokehebel in die offene Stellung "|||" stellung. Drücken sie dann den Gashebel und lassen Sie ihn wieder los, damit er wieder in die Leerlaufstellung zurück kann.

Sollte der Motor ausgehen, bevor Sie den Choke-Hebel in die offene Stellung "|||" stellung gebracht haben, öffnen Sie den Choke und ziehen Sie den Starterzug mit dem Gashebel in der Schnelleerlauf-Startposition.

[#12-1]

WARMSTART

Start eines bereits aufgewärmten Motors (Warmstart):

1. Bringen Sie den Chokehebel in die offene Stellung "|||" stellung und stellen Sie den Notausschalter auf die Stellung „AN“.
2. Belassen Sie den Gashebel in der Leerlaufposition und betätigen Sie den Starter.
3. Geht der Motor nach drei oder vier Betätigungen nicht an, beachten Sie die Anweisungen für den Kaltstart (siehe oben).

Startet der Motor auch nach Durchführung der oben beschriebenen Vorgehensweise nicht, setzen Sie sich mit einem autorisierten MARUYAMA-Händler in Kontakt .

AUSSTELLEN DES MOTORS

1. Lassen Sie den Gashebel los.
2. Schieben Sie den Notausschalter in die Stellung „STOP“.

Idle speed adjustment screw
Vis de réglage de la vitesse de ralenti
Vite di regolazione del minimo

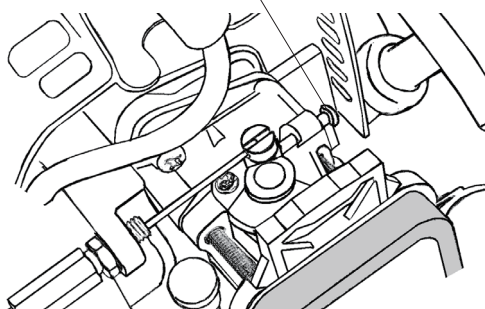

AJUSTE DE LA VELOCIDAD DEL RALENTÍ

Esta Cortadora múltiple está equipada con un carburador para mezcla de combustible no-ajustable. La velocidad del ralenti es la única parte ajustable por el operario.

▲ ADVERTENCIA

PELIGRO POTENCIAL

- El motor debe estar en funcionamiento para proceder a ajustes.
- Cuando el motor está en funcionamiento, las partes conectadas están en movimiento.

QUÉ PUEDE PASAR

- Un contacto directo con la herramienta suplemento o con otras partes en movimiento pueden causar una grave lesión en las personas o la muerte.

CÓMO PUEDO EVITAR ESTE PELIGRO

- Mantenga manos, pies y la vestimenta alejada del la herramienta-suplemento y otras partes en movimiento.
- Mantenga a terceras personas y a animales fuera del alcance de la unidad mientras haga ajustes.

La cortadora-suplemento puede que esté en movimiento durante el ajuste de la velocidad del ralenti.

Use el equipo de protección personal recomendado y tenga en cuenta todas las instrucciones sobre seguridad. Mantenga manos y cuerpo fuera del alcance de la herramienta incorporada (cuchilla, etc).

Cuando el gatillo del acelerador no está siendo presionado, el motor deberá volver a la velocidad de ralenti. La velocidad correcta del ralenti es de 2700-3300 min⁻¹ (O justo por debajo de la velocidad del embrague). La herramienta conectada no tienen que estar en movimiento y el motor no debe calarse (pararse) a la velocidad de ralenti.

Para ajustar la velocidad del ralenti, gire el tornillo de ajuste del ralenti localizado sobre el carburador.

- Gire el tornillo de ajuste del ralenti (hacia la derecha) para incrementar la velocidad del ralenti del motor.
- Gire el tornillo de ajuste del ralenti (hacia la izquierda) para disminuir la velocidad del ralenti del motor.

Si el ajuste de la velocidad del ralenti es necesario, y si después de su ajuste la herramienta cortadora incorporada a la unidad gira o el motor se cala, ¡pare la Cortadora múltiple inmediatamente!

Póngase en contacto con el concesionario autorizado por MARUYAMA para que le asista. Tornillo de ajuste de la velocidad del ralenti.

AFINAÇÃO DA VELOCIDADE DE RALENTI

Esta Cortadora múltipla está equipada com um carburador de mistura de combustível não-ajustável. A velocidade de ralenti é o única afinação por parte do operador.

▲ AVISO

PERIGO POTENCIAL

- O motor deve estar a trabalhar para efectuar a afinação do carburador.
- Quando o motor está a trabalhar, o acessório de corte e outras partes estão em movimento.

O QUE PODE ACONTECER

- O contacto com o acessório de corte ou outras peças em movimento podem causar graves danos corporais ou mesmo a morte.

COMO EVITAR O RISCO

- Mantenha as mãos, pés e roupas afastadas do acessório e outras peças em movimento.
- Mantenha todas as pessoas e animais que estejam nas proximidades afastadas da unidade durante a afinação do carburador.

O acessório de corte poderá mover-se durante a afinação da velocidade ao ralenti.

Use o equipamento de protecção pessoal recomendado e observe todas as instruções de segurança. Mantenha as mãos e o corpo longe do acessório de corte.

Quando o manípulo de arranque é libertado, o motor deverá voltar à velocidade de ralenti. A velocidade correcta para é 2700 - 3300 min⁻¹ (ou mesmo abaixo da velocidade de engrenagem da embraiagem). O acessório não deve ser movido e o motor não deve ir-se abaixo (deixar de funcionar) à velocidade de ralenti do motor.

Para ajustar a velocidade de ralenti do motor, rode o parafuso de afinação da velocidade do ralenti no carburador.

- Ligue o parafuso da velocidade do ralenti (sentido dos ponteiros do relógio) para aumentar a velocidade de ralenti do motor.
- Desligue o parafuso (sentido anti-horário) para diminuir a velocidade de ralenti do motor.

Se a afinação da velocidade for necessária, e após afinação o acessório de corte roda ou o motor pára, deixe de utilizar a Cortadora múltipla de imediato.

Para assistência técnica, contacte o seu agente autorizado local - MARUYAMA .

EINSTELLUNG DER LEERLAUFDREHZAHL

Der Multi-Cutter ist mit einem nichteinstellbaren Kraftstoffgemisch-Vergaser ausgerüstet. Die Leerlaufdrehzahl ist die einzige Einstellmöglichkeit für den Benutzer.

▲ WARNUNG

POTENZIELLE GEFAHR

- Vergasereinstellungen können nur am laufenden Motor vorgenommen werden.
- Bei laufendem Motor sind Anbauwerkzeuge und andere Teile in Bewegung.

MÖGLICHE UNFÄLLE

- Kontakt mit dem bewegten Anbauwerkzeug oder anderen bewegten Teilen kann zu schweren Verletzungen oder zum Tod führen.

VERMEIDUNG DER GEFAHR

- Halten Sie Ihre Hände, Füße und Kleidung vom Anbauwerkzeug und anderen bewegten Teilen fern.
- Halten Sie bei Durchführung von Vergasereinstellungen alle umstehenden Personen und Tiere vom Gerät fern.

Das Anbauwerkzeug kann sich bei Einstellung der Leerlaufdrehzahl eventuell drehen. Die empfohlene persönliche Schutzausrüstung tragen und alle Sicherheitshinweise beachten. Hände und Körper vom Anbauwerkzeug fern halten.

Bei gelöstem Gaszugschalter muss der Motor zur Leerlaufdrehzahl zurückkehren. Die richtige Drehzahl liegt bei 2700 bis 3300 min⁻¹ (oder knapp unterhalb der Einkupplungsdrehzahl). Bei Leerlaufdrehzahl darf sich das Anbauwerkzeug nicht mehr bewegen, und der Motor darf dann auch nicht von allein ausgehen.

Zur Einstellung der Motorleerlaufdrehzahl die Leerlaufeinstellschraube am Vergaser drehen:

- zum Erhöhen der Motor-Leerlaufdrehzahl die Einstellschraube eindrehen (im Uhrzeigersinn).
- zum Reduzieren der Motor-Leerlaufdrehzahl die Einstellschraube heraus drehen (gegen den Uhrzeigersinn).

Ist eine Einstellung der Leerlaufdrehzahl erforderlich und dreht sich nach der Einstellung das Anbauwerkzeug mit bzw. geht der Motor im Leerlauf aus, ist die Benutzung des Multi-Cutter sofort einzustellen!

Wenden Sie sich an Ihren zuständigen MARUYAMA-Fachhändler, damit er Ihnen weiterhelfen und das Gerät unter Umständen reparieren kann.

[#14-1]

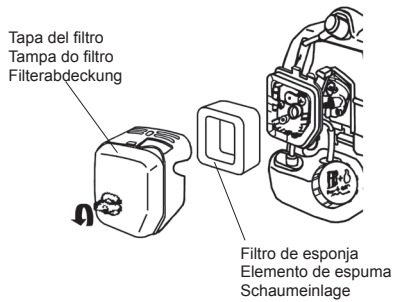

MANTENIMIENTO

FILTRO DE AIRE

INTERVALO DE MANTENIMIENTO

- El filtro de aire debería limpiarse **diariamente**, o mas a menudo trabajando en ambientes con mucho polvo.
- Sustituyalo despues de cada 100 horas de trabajo.

LIMPIEZA DEL FILTRO [#14-1]

1. Quite la tapa y el filtro de esponja.
2. Limpie el filtro de esponja utilizando agua con jabon. Dejelo secar totalmente.
3. Apliquele una capa ligera de aceite de motor SAE 30 al filtro de esponja y exprimalo para eliminar el aceite sobrante.
4. Monte de nuevo el filtro de esponja y la tapa.

MANUTENÇÃO

FILTRO DE AR

INTERVALO DE MANUTENÇÃO

- O filtro de ar deve ser limpo todos os dias, ou com maior frequência no caso de trabalhar sob condições de poeiras extremas.
- Substituir após cada 100 horas de funcionamento.

LIMPEZA DO FILTRO DE AR [#14-1]

1. Remova o elemento de espuma.
2. Limpe o elemento de espuma com água ensaboada morna. Deixe o elemento secar completamente.
3. Aplique uma ligeira camada de óleo de motor SAE 30 no elemento de espuma e retire todo o óleo em excesso.
4. Torne a montar o elemento de espuma e tampa do filtro.

WARTUNG

LUFTFILTER

WARTUNGSINTERVALL

- Der Luftfilter muss täglich oder bei Einsatz des Geräts unter extrem staubigen Bedingungen noch häufiger gereinigt werden.
- Nach jeweils 100 Betriebsstunden auswechseln.

REINIGUNG DES LUFTFILTERS [#14-1]

1. Die Schaumeinlage herausnehmen.
2. Die Schaumeinlage mit warmer Seifenlauge reinigen. Die Einlage vollständig trocknen lassen.
3. SAE 30 Motoröl dünn auf die Schaumeinlage auftragen und überschüssiges Öl ausdrücken.
4. Die Schaumeinlage und die Filterabdeckung wieder zusammen setzen.

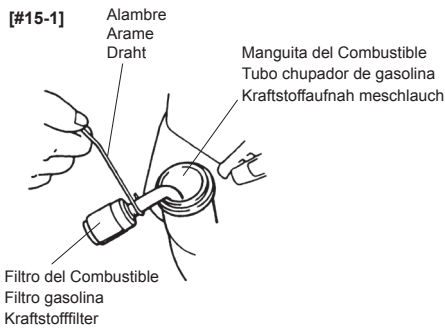

FILTRO DE COMBUSTIBLE INTERVALO DE MANTENIMIENTO

El filtro de combustible debería cambiarse tras 100 horas de funcionamiento.

SUSTITUCIÓN DEL FILTRO DE COMBUSTIBLE

El filtro de combustible está fijado al extremo del tubo de captación de combustible en el interior del depósito. Para cambiar el filtro de combustible:

1. Asegúrese de que el depósito esté vacío.
2. Afloje la tapa del depósito.
3. Con un gancho, extraiga con cuidado el filtro a través del orificio de llenado de combustible. [#17-1]
4. Agarre el tubo de combustible situado junto al racor del filtro y extraiga el filtro, pero sin soltar el tubo.
5. Coloque el nuevo filtro manteniendo el tubo de combustible aún agarrado.
6. Deje caer el nuevo filtro en el depósito.
7. Antes de volver a llenar de combustible, asegúrese de que el filtro no esté atascado en un rincón del depósito, y de que el tubo de combustible no esté doblado (retorcido).

FILTRO DE COMBUSTÍVEL INTERVALO DE MANUTENÇÃO

Substitua o filtro de combustível depois de todas as 100 horas de funcionamento.

SUBSTITUIÇÃO DO FILTRO DE COMBUSTÍVEL

O filtro de combustível está fixado à extremidade da mangueira de recolha de combustível no interior do depósito de combustível. Para substituir o filtro de combustível:

1. Certifique-se de que o depósito de combustível está vazio.
2. Retire a tampa do depósito de combustível.
3. Com um gancho de arame, puxe cuidadosamente o filtro de combustível para fora através da abertura do enchedor do combustível. [#23-1]
4. Segure na mangueira de combustível ao lado do encaixe do filtro de combustível e retire o filtro mas não solte a mangueira.
5. Continuando a segurar na mangueira de combustível, fixe o novo filtro de combustível.
6. Deixe cair o novo filtro de combustível de volta no depósito de combustível.
7. Certifique-se de que o filtro de combustível não fica preso num canto do depósito e que a mangueira de combustível não fica dobrada (retorcida) antes do reabastecimento.

KRAFTSTOFFFILTER WARTUNGSINTERVALL

Der Kraftstofffilter ist nach 100 Betriebsstunden auszutauschen.

KRAFTSTOFFFILTERAUSTAUSCH

Der Kraftstofffilter ist an das Ende des Kraftstoff-Ansaugschlauchs im Tank angebracht.

Austausch des Kraftstofffilters:

1. Achten Sie darauf, dass der Kraftstofftank leer ist.
2. Lösen Sie den Kraftstofftankdeckel.
3. Ziehen Sie den Kraftstofffilter vorsichtig mit einem Drahthaken aus der Kraftstofffilteröffnung. [#17-1]
4. Fassen Sie die Kraftstoffschlauch an der Kraftstofffilter-Halterung an und entnehmen Sie den Filter, lassen Sie aber den Schlauch nicht los.
5. Mit dem Kraftstoffschlauch in der Hand setzen Sie einen neuen Kraftstofffilter ein.
6. Schieben Sie den neuen Filter zurück in den Tank.
7. Achten Sie darauf, dass der Kraftstofffilter nicht in einer Ecke des Tanks hängen bleibt und der Kraftstoffschlauch vor dem Auftanken nicht geknickt ist.

[#15-2]

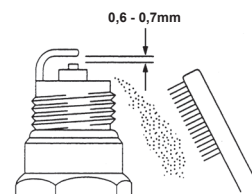

BUJÍA INTERVALO DE MANTENIMIENTO

- La bujía debería retirarse del motor y revisarse tras 25 horas de funcionamiento.
- Cámbiela tras 100 horas de funcionamiento.

MANTENIMIENTO DE LA BUJÍA

1. Gire, de un lado a otro y un par de veces, el protector de plomo de alta tensión de la bujía para aflojarlo y retirarlo, a continuación.
2. Extraiga la bujía.
3. Limpie los electrodos con un cepillo duro.
4. Ajuste la separación entre los electrodos a 0,6 - 0,7 mm. [#17-2]
5. Cambie la bujía si está sucia de aceite, dañada o si los electrodos están gastados.
6. Cuando instale la bujía, no la apriete en exceso. El par de apriete es 10.7-16.6 N·m.

VELA DE IGNIÇÃO INTERVALO DE MANUTENÇÃO

- A vela de ignição deve ser retirada do motor e inspeccionada todas as 25 horas de funcionamento.
- Substitua a vela de ignição depois de todas as 100 horas de funcionamento.

MANUTENÇÃO DA VELA DE IGNIÇÃO

1. Rode a extremidade de chumbo de alta tensão na vela de ignição para trás e para a frente algumas vezes para soltar a extremidade e depois puxe a extremidade da vela de ignição.
2. Retire a vela de ignição.
3. Limpe os electrodos com uma escova dura.
4. Ajuste o intervalo de ar dos electrodos para 0,6 - 0,7 mm. [#23-2]
5. Substitua a vela de ignição se suja de óleo, danificada ou se os electrodos estiverem desgastados.
6. Não aperte excessivamente a vela de ignição ao instalá-la. O binário de aperto é 10.7-16.6 N·m.

ZÜNDKERZE WARTUNGSINTERVALL

- Die Zündkerze ist nach 25 Betriebsstunden aus dem Motor zu entnehmen und zu überprüfen.
- Sie ist nach 100 Betriebsstunden zu ersetzen.

WARTUNG DER ZÜNDKERZE

1. Zum Lösen des Hochspannungshülle bewegen Sie sie mehrere Male hin und her und ziehen Sie sie dann von der Zündkerze.
2. Entnehmen Sie die Zündkerze.
3. Säubern Sie die Elektroden mit einer festen Bürste.
4. Stellen Sie den Abstand der Elektroden auf 0,6 - 0,7 mm. [#17-2]
5. Ersetzen Sie die Zündkerze, wenn Sie ölverschmiert oder beschädigt ist oder die Elektroden abgenutzt sind.
6. Die Zündkerze darf beim Einbau nicht überdreht werden. Der Anzugsmoment beträgt 10,7-16,6 N·m.

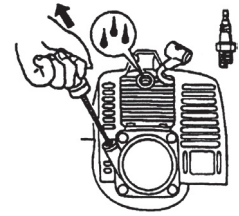

LIMPIEZA GENERAL Y AJUSTE

Si se realiza el mantenimiento correctamente, la Cortadora múltiple de MARUYAMA ofrecerá el máximo rendimiento durante un largo período de tiempo. El mantenimiento adecuado incluye comprobar con frecuencia si todas las fijaciones estén bien apretadas, y toda la máquina bien limpia.

▲ ADVERTENCIA

RIESGO POTENCIAL

- Cuando el motor está funcionando, el accesorio y otras piezas se mueven.

QUÉ PUEDE SUCEDER

- El contacto con el accesorio u otras piezas en movimiento podría provocar lesiones personales graves o incluso la muerte.

CÓMO EVITAR EL PELIGRO

- Apague siempre la Cortadora múltiple antes de realizar cualquier tarea de limpieza o mantenimiento.

ALMACENAMIENTO

Almacenamiento de larga duración de la Cortadora múltiple:

1. Vacíe el depósito de combustible en un contenedor adecuado para su almacenamiento.
2. Ponga en marcha el motor para eliminar el combustible que pueda quedar en el carburador.
3. Realice todos los procedimientos de mantenimiento ordinarios y cualquier reparación necesaria.
4. Retire la bujía y rocíe el cilindro con una pequeña cantidad de aceite de motor.
5. Tire una vez de la empuñadura del arrancador.
6. Tire lentamente de la empuñadura para llevar el pistón hasta la parte superior del cilindro (TDC).
7. Reinstale la bujía.
8. Guarde la Cortadora múltiple en un lugar seco alejado del calor excesivo, chispas o llamas abiertas.

▲ PRECAUCIÓN

RIESGO POTENCIAL

- Cuando tire de la empuñadura del estárter, puede salir despedido un chorro de aceite por el orificio de la bujía.

QUÉ PUEDE SUCEDER

- El aceite puede provocar lesiones oculares.

CÓMO EVITAR EL PELIGRO

- Protéjase los ojos y mantenga la cara alejada del orificio de la bujía.

LIMPEZA E APERTO GERAIS

A Cortadora múltipla da MARUYAMA proporciona um desempenho máximo durante muitas e muitas horas no caso de ser correctamente mantida. Uma boa manutenção inclui a verificação regular de todos os fechos para um aperto correcto e a limpeza da máquina inteira.

▲ AVISO

PERIGO POTENCIAL

- Quando o motor está em funcionamento, a ferramenta fixada e as outras peças estão em movimento.

O QUE PODE ACONTECER

- O contacto com a ferramenta ou outras peças em movimento pode causar lesões pessoais ou a morte.

COMO EVITAR O PERIGO

- Desligue sempre a Cortadora múltipla antes de limpar ou proceder a qualquer operação de manutenção na mesma.

ARMAZENAMENTO

Para o armazenamento da longo prazo da motosserra:

1. Esvazie o depósito de combustível para dentro de um recipiente adequado de armazenamento do combustível.
2. Ponha o motor a funcionar para eliminar qualquer combustível que possa permanecer no carburador.
3. Realize todos os procedimentos de manutenção habituais e eventuais reparações necessárias.
4. Retire a vela de ignição e esguiche uma pequeníssima quantidade de óleo para o cilindro.
5. Puxe a pega do arrancador uma vez.
6. Lentamente, puxe a pega do arrancador para levar o pistão para o topo do cilindro (TDC).
7. Reinstale a vela de ignição.
8. Armazene a Cortadora múltipla num local seco, longe de calor excessivo, faíscas ou chamas sem protecção.

▲ ATENÇÃO

PERIGO POTENCIAL

- O óleo pode esguichar para fora da abertura da vela de ignição quando puxar a pega do arrancador.

O QUE PODE ACONTECER

- O óleo pode causar lesões oculares

COMO EVITAR O PERIGO

- Proteja os olhos e mantenha o rosto afastado da abertura da vela de ignição.

ALLGEMEINES ZUR SÄUBERUNG UND ZU DEN BEFESTIGUNGSVORRICHTUNGEN

Bei korrekter Wartung gewährt die MARUYAMA Multi-Cutter viele, viele Stunden lang Höchstleistung. Gute Wartung umfasst die regelmäßige Überprüfung des festen Sitzes der Befestigungsteile und die Reinigung des ganzen Geräts.

▲ WARNUNG

MÖGLICHE GEFAHR

- Bei laufendem Motor bewegen sich das aufgesteckte Werkzeug und andere Teile.

WAS KANN PASSIEREN

- Der Kontakt mit sich bewegenden oder anderen Werkzeugen kann zu ernsthaften Körperverletzungen und sogar zum Tod führen.

GEFAHRUMGEHUNG

- Vor der Durchführung von Reinigungs- oder Wartungsarbeiten stellen Sie die Multi-Cutter immer ab.

LAGERUNG

Langfristige Lagerung der Multi-Cutter:

1. Entleeren Sie den Kraftstofftank in einen zugelassenen Kraftstoffbehälter.
2. Lassen Sie das Gerät laufen, um den restlichen Kraftstoff im Vergaser zu verbrennen.
3. Führen Sie alle regelmäßigen Wartungs- und gegebenenfalls Reparaturarbeiten aus.
4. Entnehmen Sie die Zündkerze und gießen Sie eine sehr geringe Menge Motoröl in den Zylinder.
5. Betätigen Sie einmal den Starter.
6. Ziehen Sie langsam am Starter, um den Kolben in die obere Zylinderposition zu bringen (vor O.T.).
7. Bauen Sie die Zündkerze wieder ein.
8. Bewahren Sie die Multi-Cutter an einem trockenen Ort ohne übermäßige Hitze, Zündfunken oder Flammen auf.

▲ ACHTUNG

MÖGLICHE GEFAHR

- Aus der Öffnung der Zündkerze kann beim Ziehen am Startschalter Öl ausspritzen.

WAS KANN PASSIEREN

- Öl kann Augenverletzungen verursachen.

GEFAHRUMGEHUNG

- Schützen Sie Ihre Augen und halten Sie Ihr Gesicht von der Zündkerzenöffnung weg.

PROBLEMAS/ RESOLUÇÃO DE PROBLEMAS/ FEHLERSUCHE

Problema/ Problema/ Problem	Causa/ Causa/ Causa	Qué se debe hacer/ Acção/ Azione
<p>El motor no arranca O motor não arranca Der Motor springt nicht an</p>	<ul style="list-style-type: none"> • El interruptor de parada está en posición de parada ("off") • Tanque vacío • Cebador no fue empujado bastante. • El motor está inundado • Interruptor STOP colocado na posição "Off" • Depósito de combustível esvaziado • O botão injector de combustível não foi suficientemente puxado • Motor encharcado • Der Ein-/Ausschalter steht auf OFF (Aus) • Kraftstofftank ist leer • Der Zünder war nicht ausreichend gedrückt • Motor ist "abgesoffen" 	<ul style="list-style-type: none"> • Mueva el interruptor a la posición "on" • Llene el depósito • Presione cebador hasta flujos de Combustible por tubo de vuelta del combustible. • Siga el procedimiento de arranque de motor en caliente • Deslize o interruptor para posição "On". • Ateste o depósito de combustível. • Prima o botão injector de combustível até fluir o combustível. • Execute o procedimento de arranque a quente • Schalter auf ON (Ein) stellen • Tank auffüllen • Zünder betätigen, bis Treibstoff durch den Schlauch fließt • Die Anweisungen für "Warmstart" beachten
<p>Problema de ralentí O motor não fica ao ralenti Der Motor läuft nicht im Leerlauf</p>	<ul style="list-style-type: none"> • La velocidad del ralentí es incorrecta • Velocidade de ralenti mal afinada • Leerlaufdrehzahl falsch eingestellt 	<ul style="list-style-type: none"> • Vuelva a ajustar el ralentí • Afine a velocidade de ralenti • Leerlaufdrehzahl einstellen
<p>Al motor le falta fuerza, se ahoga/cala cuando corta O motor tem falta de potência ou vai-se abaixo durante o corte Der Motor bringt keine Leistung oder wird beim Schneiden abgewürgt</p>	<ul style="list-style-type: none"> • El cable del acelerador no está tensado • El filtro del aire está sucio • O cabo do acelerador está solto. • Filtro de ar sujo • Gaszug hat sich gelockert • Schmutziger Luftfilter 	<ul style="list-style-type: none"> • Tense el cable del acelerador • Limpie el filtro del aire o cámbielo • Aperte o cabo do acelerador • Limpe ou substitua o filtro de ar • Gaszug spannen • Luftfilter reinigen oder auswechseln

Si necesita mayor ayuda póngase en contacto con el concesionario autorizado por MARUYAMA.

Para ajuda adicional, contacte o seu agente autorizado local - MARUYAMA.

Wenn Sie weitere Hilfe benötigen, wenden Sie sich an Ihren zuständigen MARUYAMA-Fachhändler.

ESPECIFICACIONES/ ESPECIFICAÇÕES/ SPEZIFIKATIONEN

	MC2630RS
Modelo de motor/ Modelo do motor/ Motormodell	EE262
Cilindrada, cm ³ Deslocação do motor, cm ³ Hubraum, cm ³	25,4
Velocidad mínima, min ⁻¹ Velocidade ao ralenti, min ⁻¹ Leerlaufdrehzahl, min ⁻¹	2700 - 3300
Máxima velocidad de motor recomendada, min ⁻¹ Velocidade máxima do motor recomendada, min ⁻¹ Empfohlene Motor-höchstgeschwindigkeit t, min ⁻¹	11700
Potencia máxima del motor, según ISO 8893, kW Potência máxima do motor, de acordo com a norma ISO 8893, kW Maximale Motorleistung, gemäß ISO 8893, kW	0,77
Bujía/ Vela/ Zündkerze	BPMR8Y
Separación entre electrodos, mm Separação das pontas dos eléctrodos, mm Elektrodenabstand, mm	0,6 – 0,7
Tipo de carburador Tipo de carburador Vergasertyp	Diaphragm/ Diaphragme/ Diaframma
Capacidad del depósito de combustible, cm ³ Capacidade do depósito de combustível, cm ³ Fassungsvermögen Kraftstofftank, cm ³	550
Peso sin combustible, ni pieza cortadora ni correa/arnés, kg Peso sem combustível, acessório de corte e correia/arnés, kg Gewicht ohne Kraftstoff, Schneidwerkzeug und schultergeschirr/ schultereschlaufe, kg	4,0

ACCESORIOS/ ACESSÓRIOS/ AUFSÄTZEN

Para la instalación y operación de cada accesorio referirse al manual del usuario de cada accesorio incluido en forma individual en cada cortadora múltiple accesorio.

Para uma instalação ea operação será submetida cada manual accessori dentro listada os accessori que devem ser embalados em cortadora múltipla de accessori.

Für eine Installation und den Betrieb muss jede anhängen manuelle bezeichnet werden innerhalb aufgelistet die Aufsätze, die müssen auf Multi-Cutter aufsetzen verpackt werden .

MCA-C	Accesorio de eje curvo/ Acessório de eixo curvo/ Aufsatz mit gebogenem Schaft
MCA-S	Accesorio de desbrozadora de hilo / Acessório corta-sebes por fio/ Kantentrimmer-Aufsatz
MCA-HT	Accesorio de recortadora de setos con cabezal fijo / Acessório corta-sebes de cabeça fixa / Heckenscheren-Aufsatz mit feststehendem Kopf
MCA-HTS(16) / MCA-HTS(24)	Accesorio de recortadora de setos/ Acessório corta-sebes/ Heckenscheren-Aufsatz
MCA-PX/ MCA-PS/ MCA-PL	Accesorio de podadora/ Acessório de podadora/ Baumscherenaufsatz
MCA-E	Accesorio de orilladora / Acessório de orladora/ Rasenkantenschneider-Aufsatz
MCA-T	Accesorio de Cultivadora/ Acessório de motocultivador/ Kultivator-Aufsatz
MCA-LB	Accesorio de paisaje de la lámina / Acessório de paisagem lâmina/ Landschaft Klinge-Aufsatz

DECLARACIÓN CE DE CONFORMIDAD

Nombre y dirección del fabricante :

Maruyama Mfg. Co., Inc.

4-15, Uchi-kanda 3-Chome, Chiyoda-ku, Tokyo, 101-0047 Japón

Nombre y dirección de la persona que compiló los archivos técnicos :

Obelis European Authorized Representative Center (O.E.A.R.C.)

Boulevard Général Wahis, 53, B-1030 Brussels, Belgio

Nombre y dirección del representante autorizado europeo :

Obelis European Authorized Representative Center (O.E.A.R.C.)

Boulevard Général Wahis, 53, B-1030 Brussels, Belgio

Con el presente declara que :

MARUYAMA Cortadora múltiple						
Cualquier combinación del equipo motor y el accesorio-herramienta componen el MARUYAMA Cortadora múltiple						
Serie No.: A000001-M999999						
	Modelo	Potencia neta (kw/min ⁻¹)				
Equipo motor	MC2630RS	0,77 / 7500				
	MC4321BK	1,54 / 7500				
	Modelo	Description of the modell	Schnitt-breite(mm)	Gemessener Geräuschwert (dB _A)	Garantierter Geräuschwert (dB _{AG})	
Accesorios	MCA-S	La desbrozadora/de de rebordeador portátil está accionada por un motor de combustión interna.*	430	110/ MC2630RS 112/ MC4321BK	114	
	MCA-C	La de de rebordeador portátil está accionada por un motor de combustión interna.	420	111/ MC2630RS 115/ MC4321BK	117	
	MCA-HT	El cortasetos portátil está accionado por un motor de combustión interna.	-	104/ MC2630RS 109/ MC4321BK	111	
	MCA-HTS (16)					
	MCA-HTS (24)					
	MCA-PX (10)	La podadora portátil está accionada por un motor de combustión interna con barra y cadena.	-	-	-	
	MCA-PS (10)					
	MCA-PL (10)					
	MCA-E	El perfilador portátil está accionado por un motor de combustión interna.	Not applicable by directive 2000/14/EC.			
	MCA-T	La cultivadoradora portátil está accionada por un motor de combustión interna con cuchillas rotativas.				
*La desbrozadora se convierte en de de rebordeador cambiando el equipo de corte y viceversa.						

Cumple con las cláusulas de "Compatibilidad electromagnética" directiva 2004/108/CE, así también los accesorios afines.

- Cumple con las cláusulas de "Emisión de sonido en el medio ambiente por equipos para uso al aire libre" directiva 2000/14/EC Anexo V.

- Cumple con las cláusulas de "Emisión de gases y partículas contaminantes procedentes de los motores de combustión interna que se instalen en las máquinas móviles no de carretera" Directiva 97/68/EC, 2012/46/UE o 2010/26/CE enmendado. Y además se declara que:

- Los siguientes estándares compatibles han sido aplicados:

ISO 12100: 2010 Seguridad de las máquinas. Principios generales para el diseño. Evaluación del riesgo y reducción del riesgo.

ISO 11806-1: 2011 Maquinaria agrícola y forestal. Requisitos de seguridad y ensayos para desbrozadoras y cortadoras de hierba portátiles motorizadas. Parte 1: Máquinas equipadas con motor de combustión interna integrado.

ISO 11806-2: 2011 Maquinaria agrícola y forestal. Requisitos de seguridad y ensayos para desbrozadoras y cortadoras de hierba portátiles motorizadas. Parte 2: Máquinas con fuente motriz transportada a la espalda.

ISO 11680-1: 2011 Matériel forestier -- Exigences de sécurité et essais pour les perches élagueuses à moteur.

Partie 1: Machines équipées d'un moteur à combustion interne intégré.

ISO 11680-2: 2011 Maquinaria forestal. Requisitos de seguridad y ensayos para las pértigas de podar a motor.

Parte 2: Máquinas para utilizar con una fuente motriz transportada a la espalda.

ISO 10517: 2009 Recortadoras de setos motorizadas portátiles. por motor térmico. Seguridad.

- Foram utilizados os seguintes (partes/cláusulas de) parâmetros técnicos e especificações:

CISPR12: 1997 Límites y métodos de medición de las características de las interferencias radiales de los vehículos, lanchas y motores con encendido por chispa.

Maruyama Mfg. Co., Inc.

4-15, Uchi-kanda 3-Chome, Chiyoda-ku, Tokyo, 101-0047 Japón

Diciembre 22, 2015

Junichi Sugimoto

Director General
Junichi Sugimoto

www.foreroagro.com

DECLARAÇÃO DE CONFORMIDADE DA CE

Nome e morada do fabricante :

Maruyama Mfg. Co., Inc.

4-15, Uchi-kanda 3-Chome, Chiyoda-ku, Tóquio, 101-0047 Japão

Nome e morada da pessoa que compilou os dossiers técnicos :

Obelis European Authorized Representative Center (O.E.A.R.C.)

Boulevard Général Wahis, 53, B-1030 Brüssel, Belgien

Nome e morada do representante europeu autorizado :

Obelis European Authorized Representative Center (O.E.A.R.C.)

Boulevard Général Wahis, 53, B-1030 Brüssel, Belgien

Declararam pelo presente que :

MARUYAMA Cortadora múltipla					
Cualquier combinación del equipo motor y el accesorio-herramienta componen el MARUYAMA Cortadora múltipla					
Nº de série : A000001~M999999					
Unidade motriz	Modelo	Potência final Instalada (kw/min ⁻¹)			
	MC2630RS	0,77 / 7500			
	MC4321BK	1,54 / 7500			
Implemento	Modelo	Descrição do modelo	Largura de corte (mm)	Nível de potência acústica medido (dB _A)	Nível de potência acústica garantido (dB _{AG})
	MCA-S	A máquina de podar/cortar relva é accionada por um motor de combustão interna.*	430	110/ MC2630RS 112/ MC4321BK	114
	MCA-C	A cortar relva é accionada por um motor de combustão interna.	420	111/ MC2630RS 115/ MC4321BK	117
	MCA-HT	A corta-sebes manual é accionada por um motor de combustão interna.	-	104/ MC2630RS 109/ MC4321BK	111
	MCA-HTS (16)				
	MCA-HTS (24)				
	MCA-PX (10)	O implemento para poda manual é accionado por um motor de combustão interna com barra de corrente.	-	-	-
	MCA-PS (10)				
	MCA-PL (10)				
	MCA-E	O cortador de cantos manual é accionado por um motor de combustão interna com lâmina de aço.	-	-	-
MCA-T	O implemento para cultivo manual é accionado por um motor de combustão interna com garras rotativas				
* A máquina de podar é convertida a máquina de cortar relva com a troca do implemento de corte, e vice-versa.					

Cumpram com as directivas "Maquinaria" 2006/42/CE, Anexo II A.

- Cumpram com as directivas "Compatibilidade Electromagnética" 2004/108/CE, e suplementos aplicáveis.
- Cumpram com as directivas "Emissões sonoras para o ambiente do equipamento para utilização no exterior" 2000/14/CE Anexo V.
- Cumpram com as directivas "Emissão de poluentes gasosos e particulado de combustão interna motores a ser instalados no maquinismo móvel não-caminho" 97/68/CE, 2012/46/UE ou 2010/26/CE alterado.

E além disso declara que.

- Foram aplicados os seguintes padrões harmonizados:

ISO 12100: 2010 Segurança de máquinas - Princípios Gerais de Configuração - Avaliação e Redução de Risco.

ISO11806-1: 2011 Máquinas agrícolas e florestais - Requisitos de segurança e ensaios para portáteis, de mão, alimentado escova-cortadores e aparadores de grama-- Parte 1: Máquinas equipadas com um motor de combustão integrante.

ISO11806-2: 2011 Máquinas agrícolas e florestais - Requisitos de segurança e ensaios para portáteis, de mão, alimentado escova-cortadores e aparadores de grama - Parte 2: Máquinas para uso com unidade de energia de back-pacote.

ISO11680-1: 2011 Máquinas florestais - Requisitos de segurança e ensaios para podadores movidos montados pólos - Parte 1: As máquinas equipadas com um motor de combustão integrante.

ISO11680-2: 2011 Máquinas florestais - Requisitos de segurança e ensaios para podadores movidos montados pólos - Parte 1: Unidade para utilização com uma fonte de energia independente ou de dorso.

ISO10517: 2009 Recortadoras de setos motorizadas portáteis. Seguridad.

- Foram utilizados os seguintes (partes/clausulas de) parâmetros técnicos e especificações:

CISPR12: 1997 Limites e métodos de medida de características de interferência rádio de veículos, barcos motorizados e motores de ignição.

Maruyama Mfg. Co., Inc.

4-15, Uchi-kanda 3-Chome, Chiyoda-ku, Tóquio, 101-0047 Japão

Dezembro 22, 2015

Junichi Sugimoto
Director Ejecutivo

EG-KONFORMITÄTSERKLÄRUNG

Name und Anschrift des Herstellers :

Maruyama Mfg. Co., Inc.

4-15, Uchi-kanda 3-Chome, Chiyoda-ku, Tokyo, 101-0047 Japan

Name und Anschrift der zur Zusammenstellung der technischen

Daten verantwortlichen Person :

Obelis European Authorized Representative Center (O.E.A.R.C.)

Boulevard Général Wahis, 53, B-1030 Brüssel, Belgien

Name und Anschrift des autorisierten Vertreters in Europa :

Obelis European Authorized Representative Center (O.E.A.R.C.)

Boulevard Général Wahis, 53, B-1030 Brüssel, Belgien

Hiermit wird erklärt, dass :

MARUYAMA Multi-Cutter						
Antriebsteil und Anbauwerkzeug ist Multi-Cutter						
Seriennr : A000001~M999999						
Antriebsteil	Modell	Netto insalliert Kraft (kw/min ⁻¹)				
		MC2630RS	0,77 / 7500			
		MC4321BK	1,54 / 7500			
Anbauwerkzeug	Modell	Description of the modell	Schnittbreite (mm)	Gemessener Schalleistungspegel (dB _A)	Garantierter Schalleistungspegel (dB _{AG})	
	MCA-S	Die handgeführten Motorsensen/ Rasentrimmer sind mit innen Verbrennungsmotoren angetrieben.*	430	110/ MC2630RS 112/ MC4321BK	114	
	MCA-C	Die handgeführten Rasentrimmer sind mit innen Verbrennungsmotoren angetrieben.	420	111/ MC2630RS 115/ MC4321BK	117	
	MCA-HT	Die handgeführten Heckenscheren sind mit innen Verbrennungsmotoren angetrieben.	-	104/ MC2630RS 109/ MC4321BK	111	
	MCA-HTS (16)					
	MCA-HTS (24)					
	MCA-PX (10)	Die handgeführten Entaster sind mit innen Verbrennungsmotoren angetrieben.	-	-	-	
	MCA-PS (10)					
	MCA-PL (10)					
	MCA-E	Die handgef Edger Kantenschneider sind mit innen Verbrennungsmotoren angetrieben.	-	-	-	-
MCA-T	Die handgeführten Bodenkultivator sind mit innen Verbrennungsmotoren angetrieben.					
Nicht Anweisung 2000/14/EG						
*Die Motorsensen wird umgewandelt zu einem Rasentrimmer durch den Wechsel des Schneidzubehörs und umgekehrt.						

Erfüllt die Vorschrift von "Maschinenrichtlinie" 2006/42/EG, Anhang II A.

Erfüllt die Vorschrift von "Elektromagnetische Verträglichkeit" 2004/108/EG, und anwendbare Ergänzungen.

Erfüllt die Vorschrift von "Umweltbelastende Geräuschemissionen von zur Verwendung im Freien vorgesehenen Geräten und Maschinen" Direktive 2000/14/EG Anhang V.

Erfüllt die Vorschrift von "Emission von gasförmigen Schadstoffen und luftverunreinigenden Partikeln aus Verbrennungsmotoren für mobile Maschinen und Geräte" Direktive 97/68/EG, amendierter 2012/46/EG oder 2010/26/EG.

Und darüber hinaus deklariert, dass Die folgenden harmonisierten Normen wurden angewandt.

ISO12100: 2010 Sicherheit von Maschinen; Grundbegriffe, allgemeine Gestaltungsleitsätze;

ISO11806-1: 2011 Land- und forstwirtschaftliche Maschinen - Sicherheitstechnische Anforderungen und Prüfung für tragbare handgehaltene motorbetriebene Freischneider und Grastrimmer -

Teil 1: Maschinen mit Antrieb durch integrierten Verbrennungsmotor.

ISO11806-2 : 2011 Land-und forstwirtschaftliche Maschinen-Sicherheitstechnische Anforderungen und Prüfung für tragbare handgehaltene motorbetriebene Freischneider und Grastrimmer-

Teil2 : Geräte für den Gebrauch mit rückentragbarer Antriebseinheit.

ISO11680-1: 2011 Forstmaschinen - Sicherheitstechnische Anforderungen und Prüfung für motorbetriebene Hochentaster -

Teil 1: Geräte mit Antrieb durch integrierten Verbrennungsmotor.

ISO11680-2: 2011 Forstmaschinen - Sicherheitstechnische Anforderungen und Prüfung für motorbetriebene Hochentaster -

Teil 2: Geräte mit rückentragbarer Antriebseinheit.

ISO10517: 2009 - Tragbare motorgetriebene Heckenscheren - Sicherheit.

Die folgenden Klauseln von technischen Normen und Spezifizierungen wurden verwendet:

CISPR12: 1997 Normen zur Funk-Entstörung von Fahrzeugen, von Booten und von Geräten, die mit Verbrennungsmotoren angetrieben werden, aktualisiert.

Maruyama Mfg. Co., Inc.

4-15, Uchi-kanda 3-Chome, Chiyoda-ku, Tokyo, 101-0047 Japan

Dezember 22, 2015

Junichi Sugimoto

Geschäftsführer
Junichi Sugimoto

Fabricación/ Fabricante / Erzeugung:

Maruyama Mfg. Co., Inc. 4-15, Uchi-kanda 3-Chome, Chiyoda-ku,
Tokyo, 101-0047, Japão

Nombre y dirección del representante autorizado europeo/

Nome e morada do representante europeu autorizado/

Name und Anschrift des autorisierten Vertreters in Europa:

Obelis European Authorized Representative Center (O.E.A.R.C.)

Boulevard Général Wahis, 53, B-1030 Brussels, Belgium

Tel: +(32) 2. 732.59.54 Fax: +(32) 2.732.60.03

E-Mail : mail@obelis.net

Original Instruction/

Istruzione Originale/

Instruction d'origine

P/N.237672-00 ES/PT/DE 1601 IN NK

www.foreroagro.com